

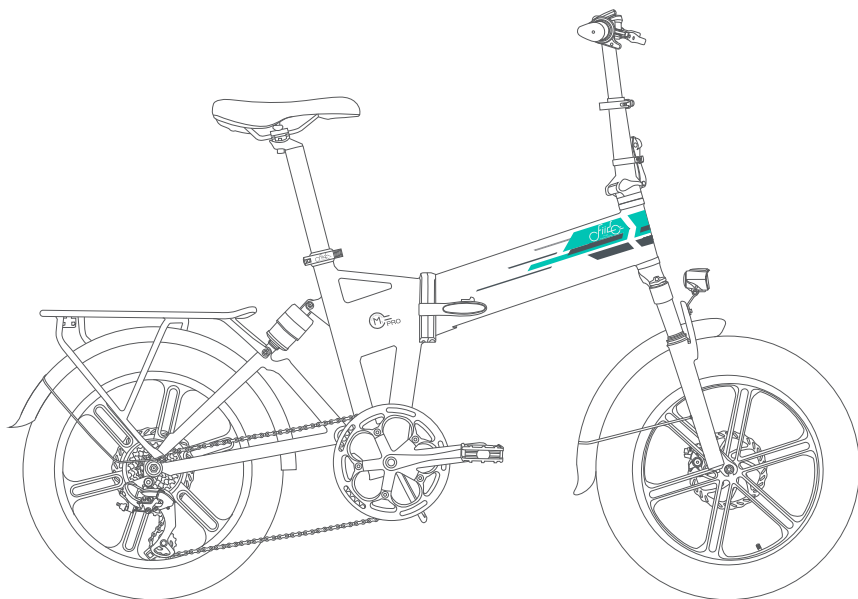

# Fiido M1 PRO

## Vélo électrique pliant



Chers utilisateurs, veuillez lire attentivement ce manuel avant d'utiliser le vélo.  
AVERTISSEMENT: N'UTILISEZ PAS LE VELO AVANT D'AVOIR COMPRIS COMMENT L'UTILISER.

## Cher utilisateur :

Dans ce manuel, nous vous présenterons les spécifications, l'installation, l'utilisation, les précautions et l'entretien du Fiido M1pro. Assurez-vous de connaître tout ce que vous devez savoir sur le vélo présenté dans ce manuel. Si vous avez des questions, veuillez contacter l'équipe après-vente de Fiido ou notre centre de service local. Une réponse rapide et une solution réalisable vous seront fournies.

## Précautions de sécurité:

1. Veuillez suivre les précautions décrites dans ce manuel afin de réduire efficacement les risques.  
Lorsque vous pénétrez dans des zones publiques, veuillez respecter les réglementations nationales et locales, restez vigilant pendant que vous roulez et maintenez une distance de sécurité raisonnable avec les autres personnes et les vélos électriques.
2. Veuillez respecter les instructions du manuel de l'utilisateur. Les pertes causées par le non-respect des instructions sont à votre charge.
3. Ce produit n'est pas un véhicule tout-terrain professionnel, n'utilisez pas ce produit selon les normes des vélos électriques tout-terrain.
4. Pour la première fois, ne choisissez pas un endroit où il y a beaucoup d'enfants, de piétons, d'animaux, de vélos électriques ou d'autres obstacles et dangers potentiels. Familiarisez-vous avec le vélo avant de rouler sur la voie publique."
5. Avant chaque utilisation, vérifiez soigneusement que les fixations ne sont pas desserrées ou que les pièces ne sont pas endommagées. En cas de bruit inhabituel, arrêtez immédiatement de rouler et contactez l'équipe de service après-vente pour obtenir de l'aide."
6. Pour réduire les risques de blessures, veuillez lire et suivre toutes les instructions ""Attention"", ""Danger"" et ""Avertissement"" de ce manuel d'utilisation. Ne faites pas d'excès de vitesse et ne roulez en aucun cas sur une route motorisée.

7. Pour des raisons de sécurité, l'utilisateur doit être âgé de plus de 16 ans. Il est fortement déconseillé aux utilisateurs dans les circonstances suivantes d'utiliser ce produit:
- Les personnes sous l'emprise de l'alcool ou de drogue.
  - Les personnes incapables d'exercer une activité physique intense en raison d'une maladie.
  - Les personnes incapables de maintenir leur équilibre ou dont l'équilibre est altéré par la motricité.
  - Les personnes dont le poids dépasse la limite de charge maximale (la charge maximale est de 120KG).
  - Les femmes enceintes.
8. Conduisez prudemment en cas de neige, de pluie, de route mouillée, de glace ou d'autres conditions météorologiques défavorables. Ne pas rouler sur des obstacles trop hauts ou trop grands, sinon vous risquez de perdre l'équilibre ou l'adhérence et de vous blesser.
9. N'essayez pas de recharger le vélo lorsque le chargeur ou l'alimentation est mouillé. Respectez les règles de sécurité locales si vous devez recharger le vélo dans un lieu public.
10. Pour une protection efficace et un confort optimal, veillez à utiliser des pièces spécifiques à Fiido.
11. Si vous devez modifier votre vélo, veuillez suivre les lois et règlements locaux, après avoir consulté l'équipe après-vente de Fiido, puis procédez avec prudence. Les blessures graves et/ou les dommages causés par une modification non autorisée entraîneront l'annulation de la garantie.

# TABLE DES MATIÈRES

## **1. Présentation du produit**

- 1.1 Vue d'ensemble du vélo
- 1.2 Liste de colisage
- 1.3 Schémas du vélo
- 1.4 Fonction DESC

## **3. Précautions d'entretien**

- 3.1 Précautions d'utilisation
- 3.2 Entretien et réparation du vélo
- 3.3 Entretien et réparation du moteur
- 3.4 Entretien et réparation de la batterie
- 3.5 Précautions relatives au réflecteur Reflex

## **2. Guide d'utilisation**

- 2.1 Guide d'installation
- 2.2 Première utilisation
- 2.3 Instructions de chargement
- 2.4 Folding instructions

## **4. Répertoire des services**

- 4.1 Méthodes de dépannage
- 4.2 Spécifications
- 4.3 Couverture de la garantie
- 4.4 Dossier de réparation

\* Toutes les images sont données à titre indicatif.

# **1. Présentation du produit**

1.1 Vue d'ensemble du vélo

1.2 Liste de colisage

1.3 Schémas du vélo

1.4 Fonction DESC

# 1.1 Vue d'ensemble du vélo

M1 Pro est le vélo électrique tout-terrain classique de Fiido. Outre son design sportif simple, M1 Pro est équipé d'une batterie de plus grande capacité et d'un moteur plus puissant, ce qui lui confère une vitesse plus élevée et une plus grande autonomie. Cependant, avec des pneus tout-terrain de 20 pouces et un système de suspension amélioré, le vélo reste étonnamment léger (26,8 kg seulement). Il est plus facile de défier n'importe quel terrain extérieur difficile. De plus, la batterie est amovible, portable et capable de résoudre le problème de la recharge en extérieur.

Le Fiido M1 Pro dispose de 3 modes de conduite, de 3 rapports de puissance, d'un système de transmission à 7 vitesses, afin d'offrir une expérience de conduite plus riche. Le vélo peut être plié en trois sections, et peut être poussé après avoir été plié, ce qui permet de multiplier les scènes de cyclisme.

## 1.2 Liste d'emballage

### Pièces du vélo

---

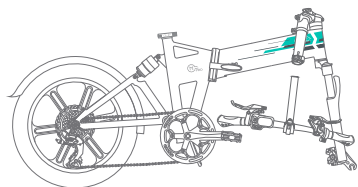

Vélo électrique\*1



Clé\*2



Blocage rapide de la roue avant\*1



Tige de selle\*1

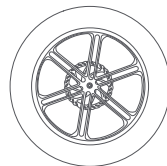

Pneus\*1

### Accessoires vélo

---



Garde-boue\*1



Chargeur\*1



Reflecteur arrière \*1



Manuel de l'utilisateur\*1

### Outils

---



Clé ouverte\*1



Clé hexagonale\*8

\* Veuillez vérifier soigneusement que tous les articles sont complets et intacts. S'il y a un problème tel que manquant ou endommagé, veuillez contacter l'équipe officielle du service après-vente dans les plus brefs délais.

## 1.3 Diagrammes du vélo

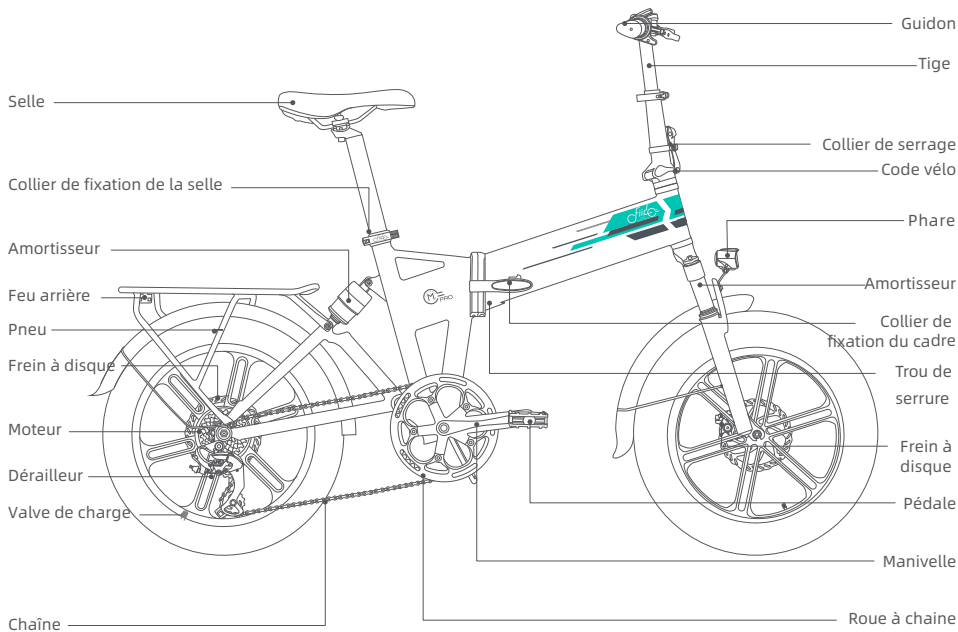

\* Il est interdit aux non-professionnels d'assister et d'assembler la batterie. Veuillez contacter l'équipe après-vente pour obtenir de l'aide.



# 1.4 Fonction DESC

## Guidon

### Indicateur de régulateur de vitesse

(Lorsque cette icône s'affiche, maintenez l'accélérateur pour conserver la vitesse pendant 8 secondes pour activer le régulateur de vitesse. Engagez à nouveau le frein ou l'accélérateur pour quitter le régulateur.)

### Indicateur de connexion à l'APP

(Lorsque le vélo se connecte avec succès au téléphone, l'icône Bluetooth s'affiche.)

### État de la batterie

(Affichage de l'énergie restante.)

### Interrupteur de phare

#### Changement de vitesse

- ① Un clic pour augmenter le niveau d'assistance.
- ② Double-clic pour allumer/éteindre le phare.
- ③ Appuyer trois fois : Active la fonction boost ; appuyer sur le frein désactive cette fonction.)

### Interrupteur du niveau d'assistance

- ① Un clic pour réduire le niveau d'assistance
- ② Double-clic pour passer de l'affichage km/h à mph.
- ③ Maintenir enfoncé pendant 3 secondes  
Lorsque l'affichage de la vitesse clignote, la fonction régulateur de vitesse peut être activée/désactivée.)

### Klaxon

(En cas de dépassement, de section de route affectant la visibilité ou en situation d'urgence, ralentissez et actionnez le klaxon pour signaler.)

### Bouton d'alimentation

- ① Cliquer pour changer l'affichage des données.
- ② Maintenir enfoncé pendant plus de 3 secondes : allumer/éteindre l'appareil.)

## Batterie

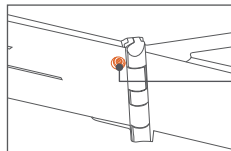

Port de charge  
(Insérer UNIQUEMENT le chargeur Fiido.)

## Verrouillage de la batterie

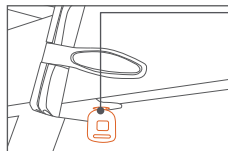

### Verrouillage de la batterie

(Insérer la clé de la batterie, tourner dans le sens des aiguilles d'une montre pour mettre la batterie sous tension; tourner dans le sens inverse des aiguilles d'une montre pour éteindre la batterie et retirer la clé; lorsque la batterie est éteinte, pousser la clé vers l'intérieur et tourner dans le sens inverse des aiguilles d'une montre, la clé peut être retirée pour une utilisation séparée.)

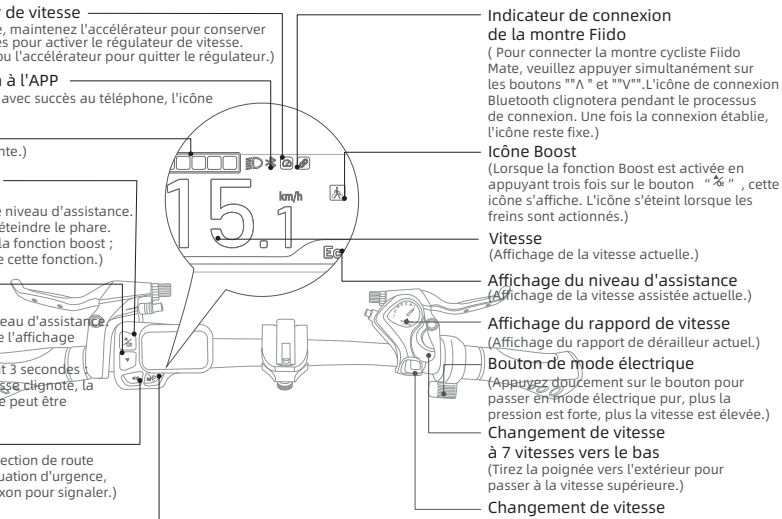

## **2. Guide d'utilisation**

2.1 Guide d'installation

2.2 Première utilisation

2.3 Instructions de chargement

2.4 Folding instructions

## 2.1 Guide d'installation

L'installation de la base du vélo a été réalisée avant de quitter l'usine. Après avoir reçu le vélo, il suffit d'installer le guidon, la roue avant et l'éclairage avant pour compléter l'installation.

### Installation du guidon

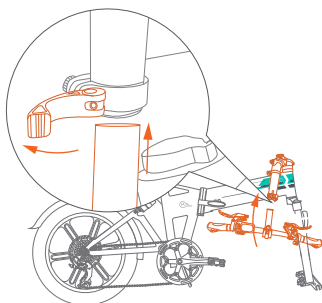

① Soulever le tube vertical vers le haut, comme indiqué sur le diagramme, pour que le tube soit incliné par rapport à l'E-bike, et insérez-le dans le guidon.

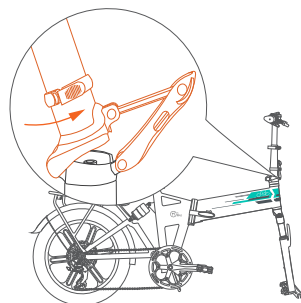

② Après avoir inséré le guidon dans le bas du tube vertical, soulevez l'avant du vélo électrique par le côté.

(Remarque: Lorsque vous soulevez l'avant du vélo électrique, si les câbles sont tendus, arrêtez-vous et vérifiez si les attaches rapides du guidon sont bien serrées, arrêtez-vous et vérifiez si le blocage rapide du guidon est ouvert. Une mauvaise manipulation risque de casser les fils de la façade).

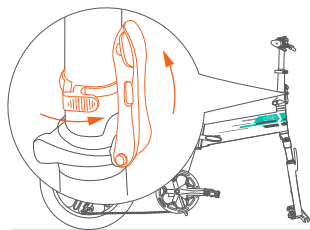

③ Fixer la poignée de serrage rapide du tube vertical et tourner le crochet de sécurité vers la droite pour accrocher la poignée de déverrouillage rapide du tube vertical;

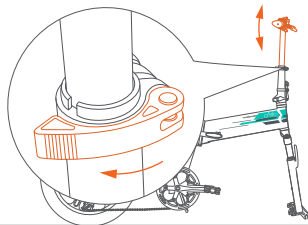

④ Régler la colonne montante à la hauteur appropriée et fermer la pince de la colonne. (Remarque: La hauteur du réglage ne doit PAS dépasser la ligne de sécurité.)

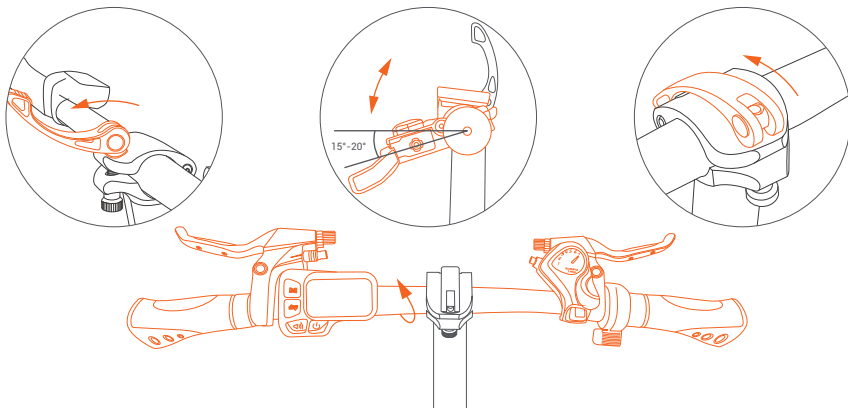

⑤ Régler la direction du guidon, ouvrir le blocage rapide du guidon pour lui donner un angle de 15°-20° par rapport à la ligne horizontale, puis refermez le blocage rapide pour terminer le dépliage de la tige.

## Installer la roue avant



① Dévisser l'écrou et le ressort du blocage rapide de la roue avant.

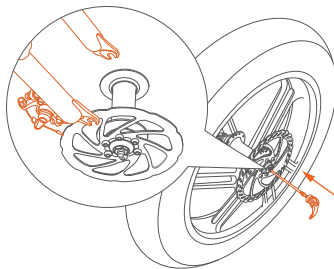

② Soulever la partie avant du vélo, aligner la roue avant et insérer la bague de la fourche avant.

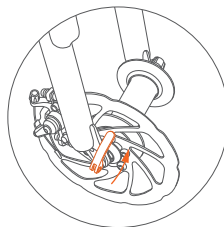
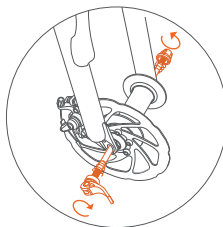
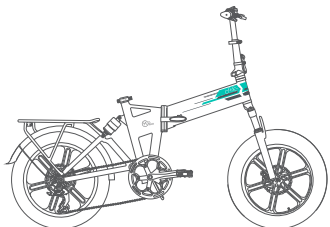

③ Passer l'axe avant dans la roue avant, et charger le ressort, visser l'écrou, bloquer le démontage rapide de la roue avant.

## Installation des garde-boue et de l'éclairage avant

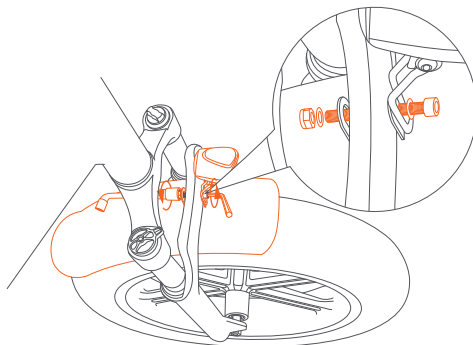
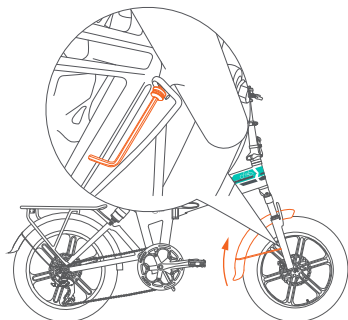

① Placez le garde-boue avant à travers l'espace entre le pneu et la fourche, Serrez les vis des deux côtés de la crosse du garde-boue pour terminer l'installation du garde-boue. Serrez les vis des deux côtés de l'aile pour terminer l'installation de l'aile.

② Placez le garde-boue avant à travers l'espace entre le pneu et la fourche.

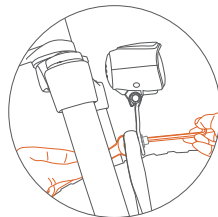
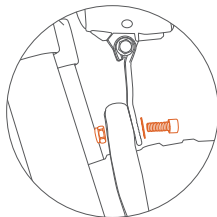
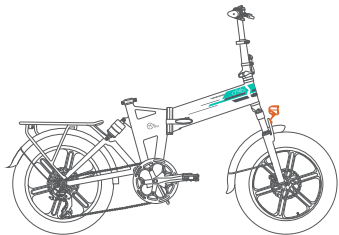

③ Aligner les trous de vis de l'éclairage avant avec les trous de vis du panier avant, insérer les vis et les écrous et les serrer.

## Installer la tige de selle

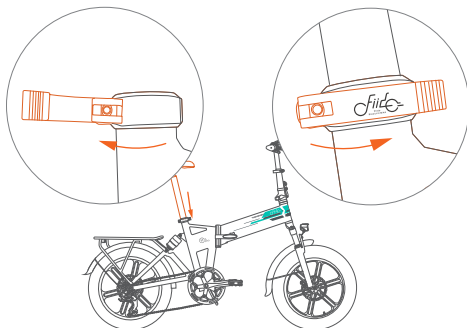

① Ouvrir le collier de serrage de la selle, insérer la tige de selle.

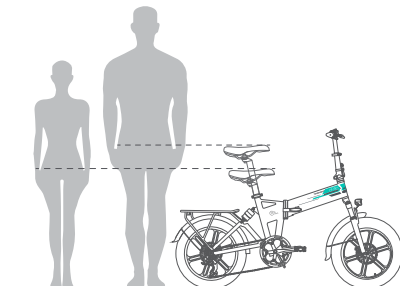

② Réglez la tige de selle à la hauteur appropriée. La hauteur recommandée est celle où la selle est au niveau du bassin de l'utilisateur lorsqu'il se tient debout naturellement. La hauteur du réglage ne doit PAS dépasser la ligne de sécurité.

## 2.2 Première utilisation

Avant de rouler, veuillez suivre le guide d'installation pour installer correctement les composants, vérifier si le micrologiciel est libre, assurer une alimentation suffisante et prendre les mesures de protection appropriées.

### Étape 1: Régler le siege

Veuillez régler la selle à la hauteur appropriée en fonction de votre taille. (La hauteur recommandée est celle où la selle est au niveau du bassin de l'utilisateur lorsqu'il se tient debout naturellement. La hauteur du réglage ne peut PAS dépasser la ligne de sécurité)

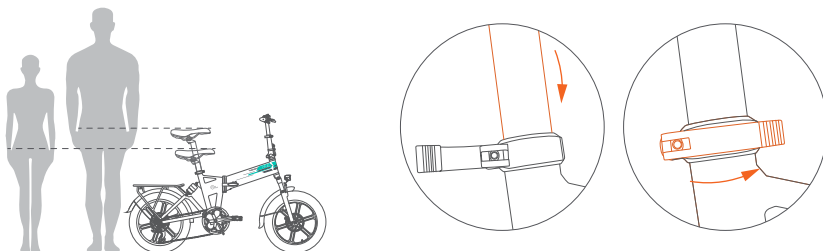

### Étape 2: Mettre le vélo sous tension et régler la fourche de suspension

- ① En utilisant la clé pour allumer la batterie, appuyez longuement sur le bouton "M" de l'écran pour allumer le vélo.
- ② Régler l'absorption de l'amortisseur avant en fonction des exigences de la conduite : tourner le bouton gauche de la fourche avant en direction de pour durcir la fourche avant (vitesse de rebond plus rapide). Tournez le bouton vers la direction pour adoucir la fourche avant (vitesse de rebond plus lente).

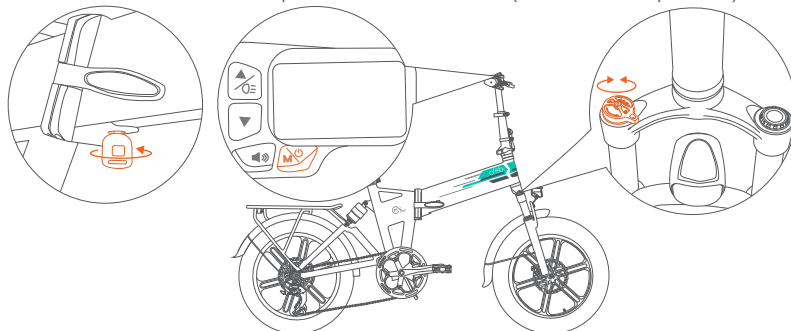

### Étape 3: Mode de commutation

Changez et choisissez le mode de conduite en fonction des conditions de la route cyclable et des besoins personnels.

- ① Mode électrique: Équipé d'un mode électrique pur, appuyez doucement sur le bouton de mode électrique pour passer au mode électrique pur, plus la pression est forte, plus la vitesse est élevée.
- ② Mode assisté: Équipé de 3 vitesses assistées, cliquez sur le bouton de la vitesse assistée pour changer de vitesse. La première vitesse est adaptée à une route relativement plate, plus la pente de la route est importante, plus la vitesse de la plus grande vitesse peut être ajustée en conséquence.

Attention: Lorsque le vélo est en mode PAS 3/5, cliquez à nouveau sur le bouton de changement de vitesse assisté et le vélo passera en mode PAS 0, l'affichage de la vitesse ne s'allumera plus et le moteur sera éteint. Mais d'autres composants peuvent également fonctionner. Le vélo sera en mode pédalage. Le vélo a été réglé en usine sur 3 vitesses assistées, si vous avez besoin de la régler sur 5 vitesses assistées, veuillez télécharger l'application Fiido et l'utiliser.

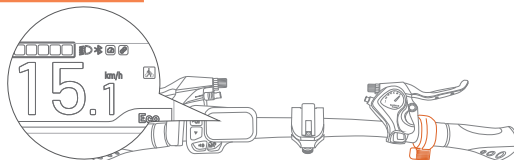

### Étape 4: Démarrer la conduite

Veuillez prendre les mesures de protection correspondantes avant de commencer à rouler.

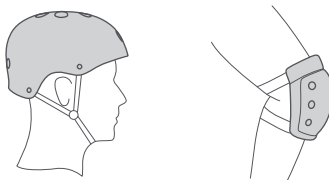

### Étape 5: Initiation au freinage

Le côté gauche est le frein avant, le côté droit est le frein arrière. (La version britannique : Côté gauche pour le frein arrière côté droit pour le frein avant.)

Pendant la conduite, il est recommandé d'utiliser d'abord le frein arrière, puis le frein avant pour ralentir la vitesse et s'arrêter, afin d'éviter les chutes causées par les problèmes d'équilibre dus au freinage urgent de la roue avant.

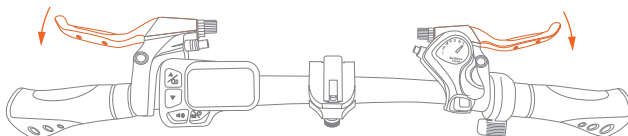



## 2.3 Instructions de chargement

La batterie est livrée avec une petite quantité d'électricité, avant la première utilisation, assurez-vous de la charger à pleine puissance avant de rouler. 13 Mode de chargement : Le vélo prend en charge deux modes de chargement : Chargement d'un vélo électrique et chargement d'une batterie désassemblée.

### Chargement des vélos électriques

Connexion de charge : Connectez l'interface de charge du chargeur au port de charge, puis connectez la fiche d'alimentation du chargeur à la prise de courant.

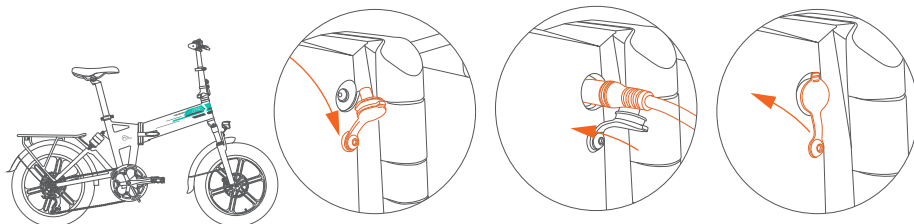

### Démontage charge de la batterie

#### Étape 1: Déverrouiller la batterie

Utilisez la clé pour éteindre l'appareil, poussez la clé vers le haut, tournez-la dans le sens des aiguilles d'une montre jusqu'en bas et retirez la clé.

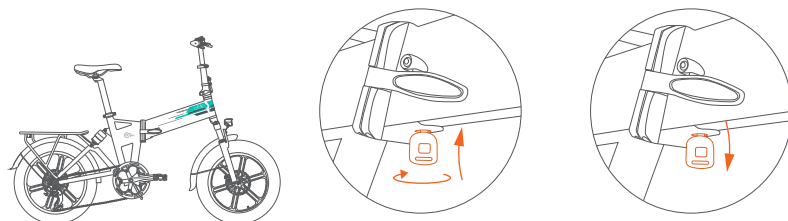

## Étape 2: Plier le vélo électrique

Ouvrez la pince du cadre et pliez le vélo en deux.

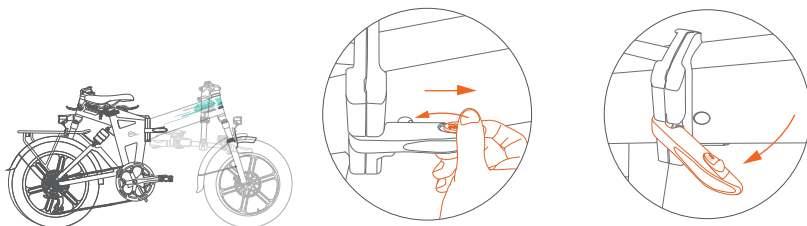

## Étape 3: Retirer la batterie pour la charger

Tenez la poignée du couvercle de la batterie et retirez la batterie pour la charger.

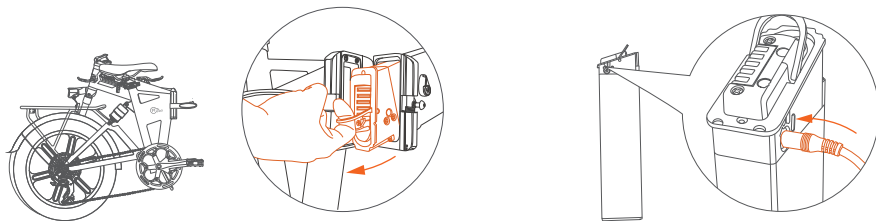

Chargement complet: Lorsque le voyant du chargeur est rouge, cela signifie que le chargement est normal. Lorsque le voyant est vert, cela signifie qu'il est complètement chargé.

Heure de charge : L'heure de charge est d'environ 7 heures. La durée dépend de la situation.

Déconnexion de la charge : Lorsque le voyant devient vert, cela signifie que l'appareil est entièrement chargé.

Débranchez d'abord la prise d'alimentation, puis retirez l'interface de chargement de la batterie. Fermez le couvercle anti-poussière de la batterie.

**Attention:** Le chargeur contient un dispositif à haute tension, NE PAS réparer sans autorisation. Afin d'éviter tout danger, la batterie et le chargeur doivent être placés hors de portée des enfants. Il ne doit pas y avoir d'objets inflammables ou explosifs inflammables et explosifs autour des batteries (tels que les coussins de sièges de voiture, les canapés, etc.). Conservez la batterie dans un endroit ventilé et sec, et veillez à NE PAS la charger en plein-air, afin d'éviter les courts-circuits électriques, les incendies et autres accidents causés par la pluie ou d'autres facteurs, et de ne pas l'endommager, et pour éviter que des liquides et des particules métalliques ne pénètrent dans les pièces électriques.

**Danger:** La recharge peut être autorisée sur un équipement de recharge public, mais la correspondance entre la batterie et l'équipement de recharge doit être respectée.

**Avertissement:** En cas d'odeur ou de température élevée pendant la charge, arrêtez immédiatement la charge et contactez le service après-vente pour obtenir de l'aide."

## 2.4 Instructions de pliage

### Abaisser la tige de selle

---

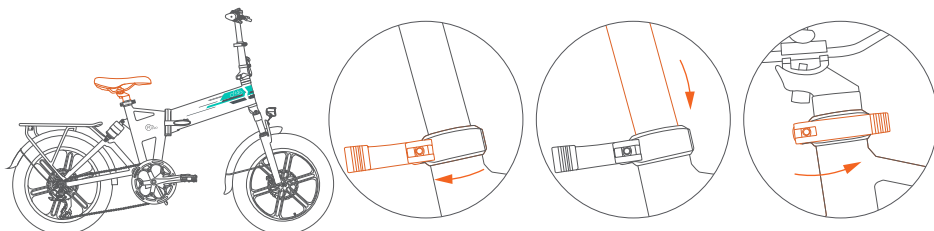

Soulevez le collier de serrage de la selle pour le maintenir ouvert. Appuyez doucement sur la tige de selle jusqu'en bas. Appuyez sur la pour la maintenir en position fermée.

### Plier le tube de direction

---

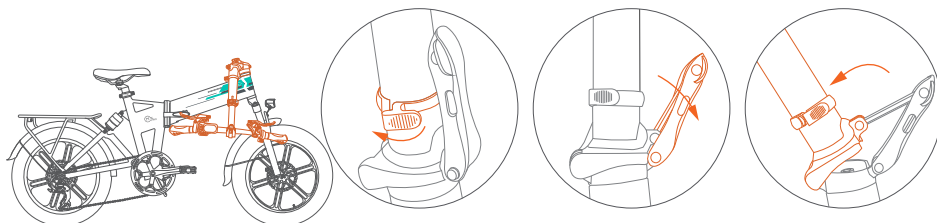

Ouvrez le crochet de sécurité de la tige, tournez le collier de tige vers le bas pour le maintenir en position ouverte. Tournez doucement la tige vers le bas, pour terminer le pliage de la tige.

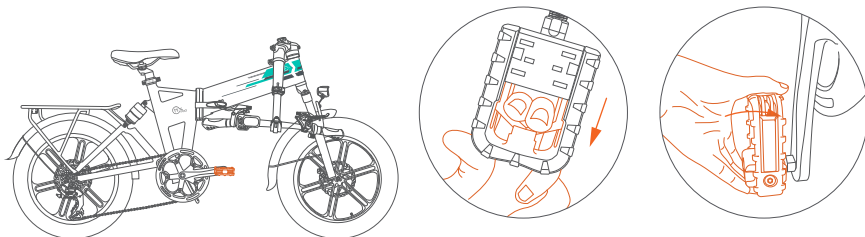

Appuyez sur la pédale dans le sens de la flèche pour la plier et la ranger plus facilement.

## Plier la carrosserie

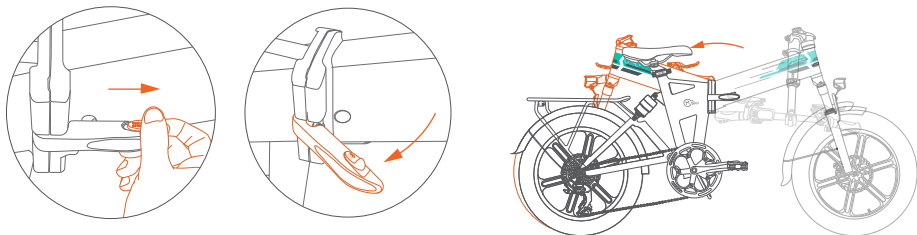

- ① Ouvrir le crochet de sécurité, ouvrir la pince du cadre vers l'extérieur et la maintenir en position ouverte.
- ② Plier la partie avant du vélo vers l'arrière, jusqu'à ce que les roues avant et arrière soient alignées, pour terminer le pliage du vélo.

(De légères différences entre les pièces sont permises dans la production de masse, les produits que vous avez reçus sont la réponse finale.)

## **3. Précautions d'entretien**

3. Précautions d'entretien

3.1 Précautions d'utilisation

3.2 Entretien et réparation du vélo

3.3 Entretien et réparation du moteur

3.4 Entretien et réparation de la batterie

3.5 Précautions relatives au réflecteur reflex

## 3.1 Précautions d'utilisation

### ( I ) Les usagers doivent veiller à la sécurité de l'utilisation de la bicyclette

1. Il est interdit de stationner dans les foyers des bâtiments, les escaliers d'évacuation, les passerelles et les sorties de sécurité.
2. Pas de recharge dans les bâtiments résidentiels. La recharge doit se faire loin de tout combustible et ne doit pas durer plus de 9 heures.
3. Empêchez l'eau de pénétrer dans les pièces électriques. Lorsque vous nettoyez le vélo, évitez que l'eau ne touche le port de charge, les connecteurs du faisceau de câbles, les fusibles et les autres pièces électriques.
4. Lors du réglage de la hauteur de la selle, la ligne de sécurité de la tige de selle ne doit pas être exposée.
5. Les utilisateurs et les vendeurs ne doivent pas câbler et modifier la structure et les performances sans autorisation. Par exemple: changer la configuration de la batterie, le circuit, augmenter la puissance de la lampe, augmenter le son et autres modifications.
6. Ne modifiez pas à votre guise les paramètres d'arrière-plan de l'instrument, faute de quoi la conduite normale ne peut être garantie.
7. Ne débranchez aucune interface sous tension lorsque le véhicule est sous tension, afin d'éviter d'endommager les accessoires (tableau de bord, contrôleur, etc.).
8. Ne touchez pas la partie sous tension du vélo avec des mains mouillées ou des conducteurs métalliques. Par exemple: le port de charge, la prise du chargeur etc.
9. Lorsque vous remplacez des disjoncteurs ou des fusibles, utilisez des disjoncteurs ou des fusibles des modèles et spécifications spécifiés. Ne pas court-circuiter les fils. Le disjoncteur ou la fente de la carte de fusible doit être en bon contact, sinon il y a risque d'accident."
10. Ne démontez pas les pièces électriques sans autorisation afin d'éviter que des liquides et des particules métalliques ne s'infiltrent dans les pièces électriques.
11. Ne roulez pas par mauvais temps et ne placez pas le vélo dans une exposition prolongée au soleil ou à la pluie afin d'éviter le vieillissement des pièces.
12. S'il est nécessaire de frotter le vélo, essayez le corps avec une lotion neutre mélangée à de l'eau du robinet. Ne démontez pas et ne lavez pas les pièces internes pour éviter les courts-circuits.

**Attention:** Les réparations sont strictement interdites aux non-professionnels. En cas de panne, veuillez contacter l'équipe après-vente ou une station de maintenance professionnelle agréée pour l'entretien.

### ( II ) Sécurité de conduite: veuillez respecter les lois et réglementations nationales et locales en matière de circulation, faites attention à la sécurité de la conduite.

1. L'utilisateur doit avoir plus de 16 ans. Ne pas prêter à des personnes qui ne peuvent pas utiliser le vélo afin d'éviter tout dommage.
2. Veuillez rouler sur les voies réservées aux véhicules non motorisés, à une vitesse maximale de 25km/h.
3. Transportez des personnes ou des marchandises conformément aux lois et réglementations locales lorsque vous roulez.
4. Veillez à porter un casque de sécurité approprié et à attacher la sangle du casque pendant la conduite.
5. La distance de freinage sera allongée les jours de pluie et de neige, veillez à ralentir et essayez d'éviter de rouler par mauvais temps. Si le niveau d'eau atteint le centre du moyeu du moteur de la roue arrière, un court-circuit interne et des dommages aux pièces électriques peuvent être causés, veillez en tenir compte.
6. Respectez scrupuleusement les règles de circulation locales. Ne roulez pas après avoir bu, et veillez à toujours rouler à deux mains.
7. Les couleurs vives, les tenues décontractées et confortables sont suggérées pour la conduite, et il est nécessaire de porter des chaussures à talons bas pour la conduite.

### **(III) Examen avant de rouler : en cas d'anomalie, veuillez réparer à temps ou vous rendre au point d'entretien local pour réparation.**

1. Veuillez confirmer l'utilisation normale de l'énergie lorsque vous utilisez la béquille et que la roue arrière n'est pas sur le sol.
2. Mettez l'appareil sous tension, vérifiez que le voyant lumineux est normal et que l'alimentation électrique est suffisante.
3. Vérifier si la cloche mécanique et l'éclairage avant/arrière sont en bon état.
4. Vérifier si le guidon et la tige de selle sont réglés dans la position appropriée, que les vis de fixation et le blocage rapide sont fixés. Veuillez à ce que la ligne de sécurité ne soit pas exposée.
5. Vérifiez la poignée de frein avant/arrière, le réglage du frein doit rendre le frein fiable et souple.
6. Vérifier que la pression des pneus soit normale, qu'il n'y a pas de fissures, d'usure anormale, de clous, de pierres, de verres et d'autres objets tranchants.
7. Vérifier si les vis des roues avant/arrière sont bloquées, si les réflecteurs latéraux, arrière et de la pédale sont en bon état.
8. Vérifier si l'éclairage avant/arrière est normal et s'assurer que les lumières peuvent être utilisées correctement pendant la conduite.
9. Vérifier l'état de fixation de chaque essieu avant/arrière sont en bon état.
10. Vérifier si le collier de serrage du cadre est verrouillé avant de rouler.

Attention: une pression anormale des pneus, des fissures dans les pneus et une usure anormale sont les principales causes de défaillance de la direction et d'éclatement des pneus.

### **(IV) Attentions sur la route**

1. Pour votre sécurité et celle des autres, respectez scrupuleusement les règles de circulation locales.
2. Avant de rouler, veillez à porter un casque de sécurité, à prendre des mesures de sécurité et à adopter une posture naturelle.
3. Au début de la conduite, accélérez lentement pour éviter de gaspiller de l'énergie ou de provoquer des accidents.
4. Pour prolonger la durée de vie de la batterie et du moteur, lorsque vous commencez à rouler ou à grimper, essayer d'utiliser le mode assisté.
5. Pour garantir la sécurité, la vitesse économique doit être utilisée autant que possible, et réduire les freinages fréquents, les démarrages fréquents autant que possible, pour économiser de l'électricité.
6. Éviter le phénomène de resserrement de la poignée de contrôle de la vitesse après le freinage.
7. Dans les zones boueuses ou sur les routes irrégulières, il convient d'utiliser autant que possible le mode pédale.
8. La distance de freinage doit être augmentée de manière appropriée par mauvais temps, veuillez être concentré et prudent pendant la conduite.
9. Equipé d'une protection contre les surintensités. Le circuit peut être surchargé en cas d'angle de montée plus élevé et de vitesse de vent contraire plus élevée. Il est préférable d'utiliser le mode pendulaire, sinon la consommation d'énergie peut être trop rapide et affecter l'autonomie, le moteur et les appareils électriques brûlent. La carrosserie et les pièces électriques ne doivent pas être électrisées, la valeur de la résistance d'isolation ne doit pas être inférieure à 2M  $\omega$ .
10. Le contrôleur est équipé d'une protection contre les sous-tensions, l'alimentation sera coupée automatiquement si la tension est inférieure à la valeur de sous-tension, afin de maintenir la durée de vie de la batterie.

### **( V ) Attentions de poussée et de stationnement**

1. L'alimentation doit être coupée lorsque vous poussez le vélo, afin d'éviter les accidents.
2. Le vélo doit être garé sur un sol plat et maintenu hors tension.
3. Pour votre sécurité, veuillez entretenir et nettoyer votre vélo régulièrement afin de le maintenir dans le meilleur état possible.

## 3.2 Entretien et réparation du vélo

1. Le vélo a été vérifié et ajusté avant de sortir de l'usine. En cas de problème, veuillez contacter l'équipe après-vente de Fiido pour obtenir de l'aide.
2. Normalement, les rayons de la roue doivent être ajustés une fois après un demi-mois d'utilisation pour garantir une utilisation optimale.
3. Veuillez à vérifier régulièrement la capacité de stockage du pneu afin de garantir une utilisation normale.
4. Veuillez à vérifier les principales pièces telles que le guidon, la tige, la selle, la tige de selle, l'axe avant/arrière et central, le volant d'inertie et la chaîne, les roues, afin de garantir une utilisation normale, les écrous et les vis desserrés doivent être resserrés à temps s'ils sont desserrés."
5. En cours d'utilisation, il est recommandé d'ajouter 3# d'huile lubrifiante à base de calcium (beurre) tous les six mois aux pièces qui ont besoin d'être lubrifiées (telles que le roulement de l'essieu avant/moyen/arrière, le groupe du bol de la fourche avant, le roulement de la pédale, etc.). Tous les deux mois, ajoutez 30# d'huile à la chaîne, au câble de frein, au support et aux autres pièces"
6. Si les pièces vulnérables sont endommagées, telles que : la conduite de frein, la peau de frein, la plaquette de frein, l'ampoule, le fusible, etc. Veuillez trouver le centre d'entretien local pour les remplacer, mais veuillez à les remplacer par des pièces ayant les mêmes caractéristiques que celles du modèle.

Précautions: Couple de serrage de la vis de l'âme du guidon, couple de serrage de la vis de l'articulation combinée du guidon, couple de serrage de la vis du collier de la selle, couple de serrage de la roue avant, de fixation de la selle, le couple de fixation de la roue avant n'est pas inférieur à 18NM; Le couple recommandé pour la fixation de la mère de verrouillage de l'arbre central et de la roue arrière n'est pas inférieur à 30NM. La ligne de sécurité du tube du guidon et de la selle ne doit pas être exposé à l'extérieur du corps.

## 3.3 Entretien et réparation du moteur

1. Équipé d'un moteur à courant continu sans balai à aimant permanent, à rotor externe, sans mécanisme de décélération ni balai de carbone, qui ne nécessite pratiquement pas d'entretien.
2. Ne pas ouvrir la base du moteur et le capot d'extrémité après le scellement.
3. Maintenir le moteur propre, ne pas introduire de matières étrangères, de liquides corrosifs, de gaz dans le moteur, ne pas frapper ni cuire la coque du moteur, afin de ne pas endommager le moteur.

Attention: Si le défaut ne peut être éliminé, veuillez consulter l'équipe du service après-vente.



## 3.4 Entretien et réparation de la batterie

1. La batterie au lithium présente les caractéristiques suivantes : grande capacité, longue durée de vie, absence d'entretien, légèreté, absence de pollution, etc. Sa durée de vie est étroitement liée au mode d'utilisation. Ne la stockez pas de manière chronique, mais prenez l'habitude de la changer fréquemment.
2. Il est recommandé de charger la batterie pendant 7 à 9 heures à chaque fois, et la durée la plus longue ne doit pas dépasser 1 jour. La batterie au lithium n'a pas d'effet mémoire, elle peut être utilisée après avoir été rechargée.
3. Veillez à charger la batterie pendant plus de deux heures tous les mois dans des conditions de stockage chronique. Ne stockez pas la batterie en cas de panne de courant. Une fois que la tension de la batterie atteint l'état de décharge, elle causera des dommages irréparables.

**Danger:** Ne démontez pas une batterie usagée sans autorisation, elle doit être collectée conformément à la réglementation.  
**Avertissement:** Ne pas approcher du feu ou d'une source de haute température, ni la jeter dans le feu, ni l'exposer au soleil.

## 3.5 Précautions relatives au réflecteur reflex

1. Le dispositif réflecteur ne doit pas manquer, s'il est manquant, veuillez contacter immédiatement l'équipe après-vente pour le remplacer, et la position d'installation doit être conforme à la bicyclette d'origine.
2. Le réflecteur Fiido a été fixé sur le véhicule, veuillez ne pas changer la position, modifier, démonter, etc.
3. Veillez à vérifier le fonctionnement normal du réflecteur avant chaque utilisation et à maintenir la surface propre.
4. Le réflecteur ne doit pas être recouvert par des bagages, des chaises d'enfants, des vêtements ou d'autres objets, sous peine de compromettre la sécurité.

## **4. Répertoire des services**

4.1 Méthodes de dépannage

4.2 Spécifications

4.3 Couverture de la garantie

4.4 Dossier de réparation

## 4.1 Méthodes de dépannage

Code de défaut description

Code de défaut	Phénomène de défaillance
E1	Problèmes de communication
E2	Problèmes d'accélérateur
E3	Problèmes liés au levier de frein
E4	Problèmes de hall de moteur
E5	Problèmes de moteur
E6	Problèmes de contrôleur
	Problèmes contre la surchauffe

Défaut général

Phénomène d'erreur	Cause de la panne	Éliminer la solution
Défaillance du moteur à travers l'alimentation	Mauvais contact du guidon de régulation Mauvais contact de l'interrupteur de coupure de frein Dommages du moteur Dommages du contrôleur Connecteur desserré	Changer le guidon de régulation Changer l'interrupteur de coupure du frein Changer le moteur Changer le contrôleur ou le faire réparer Vérifier le connecteur
Manque de portée	Manque de pression des pneus Chargeur insuffisamment chargé ou défectueux Batterie vieillissante ou endommagée Montée plus importante, coup de vent, freinage fréquent, surcharge, etc	Gonfler le pneu Chargement complet, vérifier le chargeur Changer la batterie Utiliser le mode pendulaire
Difficultés de changement	Connecteur desserré Câble de batterie déconnecté Chargeur endommagé	Serrer la douille et le connecteur Connecteur soudé Changer le chargeur Changer le guidon de régulation Vérifier le connecteur Chargement complet

## 4.2 Specifications

Property index	Item	Fiido M1Pro
Product size	Before folding: Length*Width*Height (mm)	1750*580*1060
	After folding: Length*Width*Height (mm)	1010*510*770
	Tires	20"x4 inch
Product weight	Net weight	26.8kg(59lb)
Riding requirement	Maximum load	120kg(265lb)
	Applicable age	16+
	Applicable height	155cm(5'1") - 200cm(6'7")
Main spec	Serial numbe Location	On the head tube
	Maximum speed	15.5MPH (25km/h)
	Center distance between wheels (mm)	1155
	Applicable road	Urban asphalt pavement/flat pavement/Off-road
	Operating temperature	- 10° ~50°
	Transmission	7S
	Power assisted system	3/5 gears
Battery	Rated voltage (V)	48
	Battery type	Lithium battery
	Rated capacity (Wh)	614.4
	Battery management system	Overheat/short circuit/overcurrent and overcharge protection

Motor	Torque (N·m)	50
	Rated speed (r/min)	420
	Motor type	Brushless toothed motor
Controller	Undervoltage protection (V)	39±1
	Overcurrent protection (A)	18±1
Charger	Input voltage (V)	100-240
	Output voltage (V)	54.6
	Output current (A)	2
	Charging hours (h)	7
Others	Front light	LED
	Tail light	LED
	Riding mode	Electric mode+Power assisted mode+Pedal mode

#### Attention:

\* Les données ci-dessus tiennent compte de tolérance de fabrication de 5 %.

\* Après réception du vélo, il peut y avoir des différences entre les accessoires individuels et les dessins d'affichage, qui sont différents en raison des différents lots, et qui n'affectent pas l'utilisation.

## 4.3 Couverture de la garantie

### ( I ) Principe de garantie

1. Les utilisateurs doivent utiliser correctement l'appareil conformément au présent manuel d'utilisation. En cas de défaillance causée par la qualité de la production, conformément aux lois pertinentes et aux dispositions nationales des trois garanties, l'entreprise doit s'acquiescer uniformément des obligations des trois garanties."
2. Les défauts dépassant le cadre de la garantie et les pièces principales après la période de garantie seront réparés par la société mais seront facturés à la discrétion de celle-ci.
3. Le remplacement de la batterie après la période de garantie sera facturé au prix d'usine, mais la batterie usagée doit être renvoyée au fabricant, afin de garantir la sécurité et d'éviter la pollution de l'environnement."

## ( II ) Etendue et durée de la garantie

Article	Pièces	Durée de la garantie	Service
Pièces de base	Chassis	36 mois	Déformation naturelle, soudure ouverte, rupture par dessoudage, les problèmes de qualité dus à une mauvaise fabrication peuvent être remplacés. L'auto-modification, les dommages dus aux collisions, etc. ne sont pas garantis.
	Fourche, Guidon, Tige, Tige de selle	12 mois	
	Béquille, Pneus, Selles garde-boue, Crochet de sécurité, Collier de selle, Collier de serrage de la selle, Collier de serrage de la tige, Collier de serrage du cadre, Pédales, Freins, Disques de frein, Leviers de frein	3 mois	La perforation des pneus par des objets tranchants, les dommages causés par les collisions, les pièces de rechange, etc. ne sont pas garantis.
	Disque de chaîne de manivelle, Jeu de bras avant, Moyeu, Moyeu de roue, Rayons, Molette de changement de vitesse, Dérailleur, Volant d'inertie, Chian, Support de fixation, Amortisseur de chocs	6 mois	Les dommages causés par l'homme, l'auto-modification, les dommages dus aux collisions des pièces et accessoires ne sont pas garantis.
Pièces électriques	Contrôleleur	12 mois	Les courts-circuits, les brûlures, les défaillances de performance dues à une mauvaise fabrication peuvent être remplacés. L'eau, la déconnexion, et les dommages causés par l'homme ne sont pas garantis.
	Chargeur, Faisceau de câbles principal	12 mois	
	Instrument d'affichage, Bouton de réglage de la vitesse, Booster, Plaque de recouvrement du contrôleleur	6 mois	
	Phares, Feux arrière, Leviers de frein à main, Interrupteurs	3 mois	
Pièces du moteur	Moteur, Hall, Roulement, Embrayage pile au lithium	12 mois	Perte de phase, grillage de l'élément Hall, démagnétisation, bruit de roulement anormal peuvent être remplacés. Les ruptures et les infiltrations d'eau ne sont pas garanties.
Batterie	Pile au lithium	12 mois	Remplacer la batterie en raison de défauts tels que des grilles cassées, absence de stockage d'énergie et capacité inférieure à 70%. Aucune garantie pour les infiltrations d'eau ou les dommages causés par l'homme.

## (III) La portée et le contenu dépassent la garantie

- Défaillance causée par le fait que l'utilisateur n'utilise pas, n'entretient pas et ne règle pas l'appareil conformément au manuel d'utilisation.
- Défaillance causée par une modification privée.
- Défaillance causée par une utilisation ou un stockage inappropriés par les utilisateurs ou par des accidents.
- Pas de carte de garantie, ou la carte et le vélo ne correspondent pas.
- Pièces vulnérables et consommables, y compris les pièces en plastique, les rayons, la jante, la conduite de frein, la surface de frottement etc.
- Les frais d'autoréparation sans l'accord de l'unité d'entretien sous contrat spécial.
- Après que les accessoires ont quitté l'usine, les rayures ou les dommages causés à la coque ne sont pas couverts par la garantie.
- Le plomb se raye ou se casse.

## Notification de garantie

1. Les accessoires sont garantis dans le strict respect de la période de garantie.
2. La période de garantie est calculée à partir de la date de livraison.
3. Aucune garantie ne sera accordée si le chargeur, la batterie et le moteur sont démontés sans autorisation.
4. Pour les autres pièces du vélo, les problèmes de qualité seront couverts par une garantie de trois mois, les autres ne seront pas couverts par la garantie.
5. Lorsque d'autres pièces du vélo présentent des problèmes, l'entretien doit être effectué dans un centre d'entretien professionnel, et non par un particulier. Les contrôleurs, les batteries, les chargeurs doivent être vérifiés pour s'assurer de l'intégrité de l'étiquetage."
6. L'entretien doit être accompagné de la carte de garantie, de la facture, du certificat de qualité et d'autres documents pertinents.
7. La méthode de garantie de la batterie est 1:1. En cas de problème, la batterie doit être renvoyée au fabricant afin de déterminer si elle est couverte par la garantie, conformément aux normes de test de batteries.

## 4.4 Repair record

### Carte de garantie

Utilisateur	Nom de l'entreprise			
	Nom de l'utilisateur		Téléphone	
Adresse de l'utilisateur				
Date d'achat			Couleur	
Modèle			N° de commande	
Numéro de cadre			N° de moteur	

### Dossier de réparation

Date	Entretien	Remarques

Si vous avez des questions ou des suggestions concernant ce manuel d'utilisation, veuillez nous contacter à l'adresse suivante  
Contactez-nous : [support@fiido.com](mailto:support@fiido.com)



Scan for video instruction



Fiido APP



EPAC according to EN 15194



6971957790143