

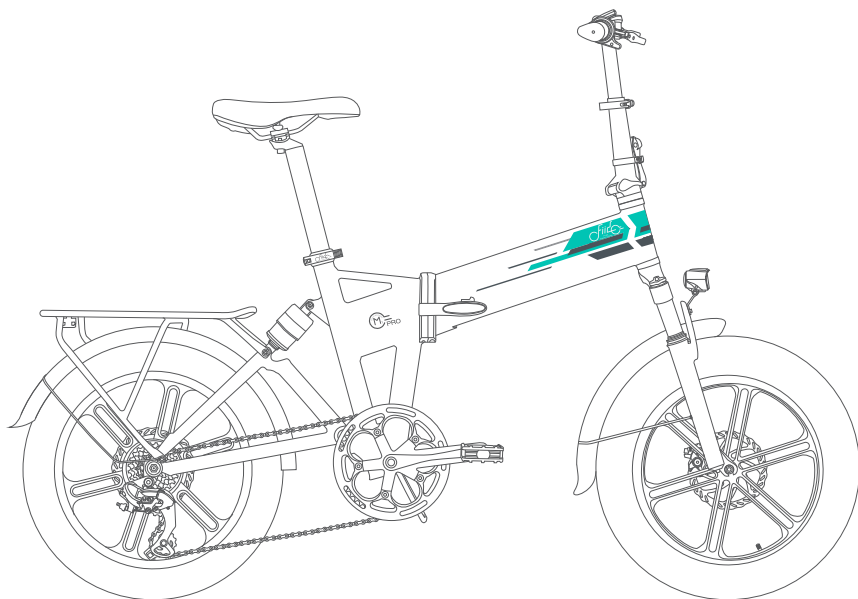

Fiido M1 PRO

Bicicleta eléctrica plegable



Estimados usuarios, por favor lean este manual cuidadosamente antes de utilizar la bicicleta.
ADVERTENCIA: NO UTILICE LA BICICLETA ANTES DE ENTENDER CÓMO USARLA.

Estimado usuario:

En este manual, presentaremos las especificaciones, la instalación, el uso, las precauciones y el mantenimiento de la Fiido M1pro. Asegúrese de saber todo lo que necesita saber sobre la bicicleta que se presenta en este manual.

Si tiene alguna pregunta, comuníquese con el equipo de posventa de Fiido o con nuestro centro de servicio local y le responderemos rápidamente y le brindaremos una solución factible.

Precauciones de seguridad

1. Siga las precauciones de estas instrucciones para reducir los riesgos de manera efectiva. Cuando ingrese a áreas públicas, respete las regulaciones nacionales y locales, permanezca atento mientras conduce y mantenga una distancia de seguridad razonable con otras personas y bicicletas eléctricas.
2. Siga las instrucciones del manual del usuario; la pérdida causada por no seguir las instrucciones correrá por su cuenta.
3. Este producto no es un vehículo todoterreno profesional; no utilice este producto de acuerdo con los estándares de bicicletas eléctricas todoterreno.
4. La primera vez que conduzca, no elija un área con muchos niños, peatones, mascotas, bicicletas eléctricas u otros obstáculos y peligros potenciales. Familiarícese con la bicicleta antes de conducir en la vía pública.
5. Antes de cada viaje, verifique cuidadosamente si los sujetadores están sueltos o si las piezas están dañadas. Si hay algún ruido inusual, deje de conducir de inmediato y comuníquese con el equipo de posventa para obtener ayuda.
6. Para reducir el riesgo de lesiones, lea y siga todas las instrucciones de "Precaución", "Peligro" y "Advertencia" de este manual de usuario. No exceda los límites de velocidad ni conduzca por carreteras con vehículos motorizados bajo ninguna circunstancia.

7. Por razones de seguridad, el usuario debe ser mayor de 16 años. Se recomienda encarecidamente no utilizar este producto a los usuarios que se encuentren en las siguientes circunstancias:
- Personas bajo los efectos del alcohol o las drogas.
 - Personas que no puedan realizar actividades físicas extenuantes debido a una enfermedad.
 - Personas que no puedan mantener el equilibrio o cuyo equilibrio se vea afectado por las habilidades motoras.
 - Personas cuyo peso supere el límite de carga máxima (la carga máxima es de 120 kg/265 lb).
 - Mujeres embarazadas.
8. Conduzca con cuidado en caso de nieve, lluvia, carreteras mojadas, hielo y otras condiciones climáticas adversas. No conduzca sobre obstáculos demasiado altos o demasiado grandes, de lo contrario es muy probable que pierda el equilibrio o el agarre y provoque lesiones.
9. No intente cargar la bicicleta mientras el cargador o la fuente de alimentación estén mojados. Siga las normas de seguridad locales si necesita cargar la bicicleta en un área pública.
10. Para una protección eficaz y lo más cómoda posible para usted, asegúrese de utilizar piezas específicas de Fiido.
11. Si necesita adaptar su bicicleta, siga las leyes y regulaciones locales, después de consultar con el equipo de posventa de Fiido, y proceda con precaución. Las lesiones graves o los daños causados por una modificación no autorizada darán lugar a la anulación de la garantía.

CONTENIDOS

1. Introducción del producto

- 1.1 Descripción general de la bicicleta
- 1.2 Lista de empaque
- 1.3 Diagramas de la bicicleta
- 1.4 DESCRIPCIÓN DE FUNCIONES

3. Precauciones de mantenimiento

- 3.1 Precauciones de uso
- 3.2 Mantenimiento y reparación de la bicicleta
- 3.3 Mantenimiento y reparación del motor
- 3.4 Mantenimiento y reparación de la batería
- 3.5 Precauciones con el reflector

2. Guía de uso

- 2.1 Guía de instalación
- 2.2 Utilizando por primera vez
- 2.3 Instrucciones de carga
- 2.4 Instrucciones de plegado

4. Directorio de servicios

- 4.1 Métodos de resolución de problemas
- 4.2 Especificaciones
- 4.3 Cobertura de la garantía
- 4.4 Registro de reparaciones

* Todas las imágenes son solo de referencia.

1. Introducción del producto

1.1 Descripción general de la bicicleta

1.2 Lista de empaque

1.3 Diagramas de la bicicleta

1.4 DESCRIPCIÓN DE FUNCIONES

1.1 Descripción general de la bicicleta

La M1 Pro es la clásica bicicleta eléctrica todoterreno de Fiido. Además de su diseño deportivo sencillo, la Mq Pro está equipada con una batería de mayor capacidad y un motor más potente, lo que proporciona una mayor velocidad y una mayor autonomía. Mientras tanto, toda la bicicleta sorprendentemente sigue siendo la misma, con un peso ligero de solo 26,8 kg, con neumáticos todoterreno de 20 pulgadas y un sistema de suspensión mejorado, lo que facilita el desafío de cualquier terreno exterior difícil. Además, la batería es extraíble, portátil y capaz de resolver el problema de la carga al aire libre.

La Fiido M1 Pro tiene 3 modos de conducción, 3 marchas de potencia y un sistema de transmisión de 7 velocidades para brindar una experiencia de conducción más rica. La bicicleta se puede plegar en tres secciones y se puede empujar después de plegarla, lo que amplía las posibilidades de ciclismo.

1.2 Lista de empaque

Partes de la bicicleta

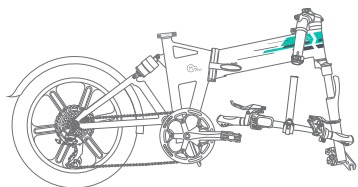

Bicicleta eléctrica*1



Llave*2



Cierre rápido de la rueda delantera*1

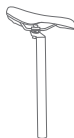

Tija de Asiento*1

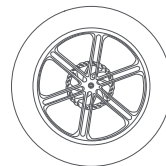

Neumáticos*1

Accesorios de la bicicleta



Guardabarros*1



Cargador*1



Reflector trasero *1



Manual del usuario*1

Herramientas



Llave de abierta*1



Llave hexagonal*8

*Comprueba cuidadosamente que todos los elementos estén completos e intactos. Si hay algún problema, como si faltan o están dañados, ponte en contacto con el equipo oficial de posventa lo antes posible.

1.3 Diagramas de bicicletas

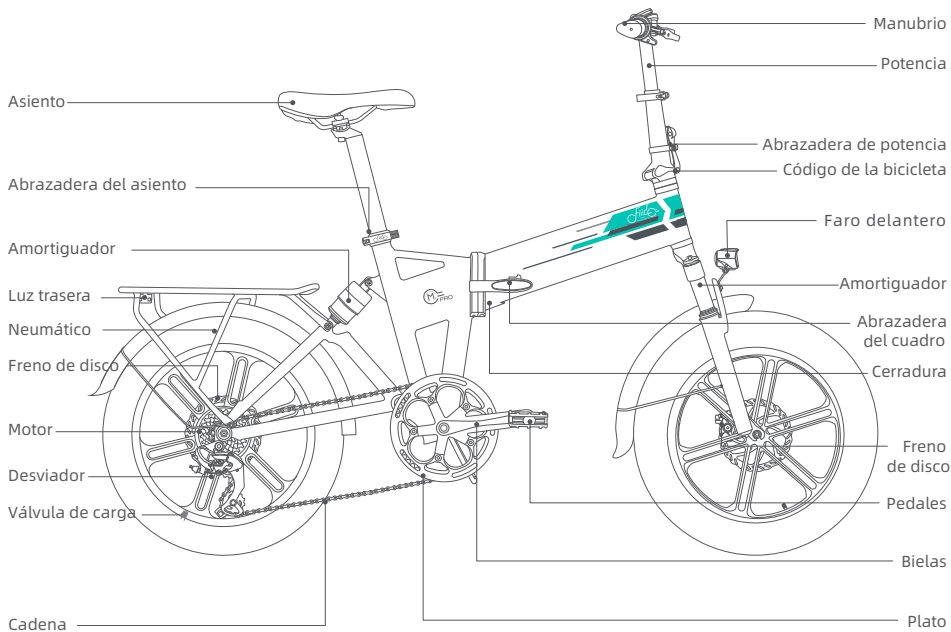

*Se prohíbe a personas no profesionales realizar la asistencia y el montaje de la batería. Póngase en contacto con el equipo de posventa para obtener ayuda.

1.4 Función DESC

Manubrio

Indicador de control de crucero

(Cuando aparezca este icono, mantenga presionado el acelerador para mantener la velocidad durante 8 segundos para habilitar el control de crucero. Vuelva a aplicar el freno o el acelerador para salir.)

Indicador de conexión de la aplicación

(Cuando la bicicleta se conecte con el teléfono correctamente, se mostrará el icono de Bluetooth)

Estado de la batería

(Muestra la energía restante)

Headlight/Gear Switch

- ① Single click to switch up the assist level.
- ② Double click to turn on/off the headlight.
- ③ Press three times: Activate the boost function; pressing the brake will exit this function.)

Power Assisted Level Switch

- ① Single click to switch down the assist level.
- ② Double-click to switch kmh/mph display.
- ③ Long press for 3 seconds when the speed display enters the flashing state, the cruise control function can be started/turned off.)

Horn

(In case of overtaking, road section affecting safety visibility or emergency, slow down and ring the bell for signal.)

Power-on Button

- ① Click to switch the display of the data.
- ② Long press for more than 3 sec: turn on/off the power.)

Indicador de conexión del reloj Fiido

(Para conectar el reloj de ciclismo Fiido Mate, presione simultáneamente el botón "A" y los botones "V". El icono de conexión Bluetooth parpadeará durante el proceso de conexión. Una vez conectado, el icono permanecerá fijo.)

Icono de un icono de impulso

(cuando la función de impulso se activa por Presionando el botón "A" tres veces, Este icono se mostrará. El icono Se apagará cuando se apliquen los frenos.)

Velocidad

(Muestra la velocidad actual)

Pantalla de nivel de asistencia eléctrica

(Muestra la marcha asistida por potencia actual).

Pantalla de marcha de velocidad

(Muestra la marcha actual del desviador.)

Botón de modo eléctrico

(Presione suavemente el botón para cambiar al modo eléctrico puro, cuanto más fuerte presione, más rápida será la velocidad.)

Cambio de 7 velocidades hacia abajo

(Tire del mango hacia afuera para cambiar hacia arriba.)

Cambio de 7 velocidades hacia arriba

(Haga clic en el botón para cambiar hacia arriba.)

Batería

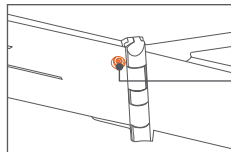

Puerto de carga

(Inserte SOLAMENTE el cargador Fiido.)

Bloqueo de la batería

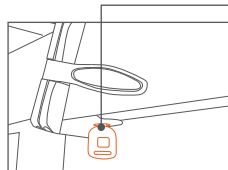

Bloqueo de la batería

(Inserte la llave de la batería, gire en el sentido de las agujas del reloj para encender la batería; gire en el sentido contrario a las agujas del reloj para apagar la batería y retire la llave; con la batería apagada, empuje la llave hacia adentro y gire en el sentido contrario a las agujas del reloj, la llave se puede retirar para usarla por separado.)

2. Guía de uso

2.1 Guía de instalación

2.2 Utilizando por Primera Vez

2.3 Instrucciones de carga

2.4 Instrucciones de plegado

2.1 Guía de instalación

La instalación básica de la bicicleta se ha completado antes de salir de fábrica. Después de recibir la bicicleta, solo necesita instalar el Manubrio, la rueda delantera y la luz delantera para completar la instalación.

Instalar el Manubrio

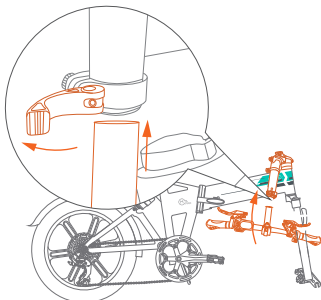

① Levante el tubo vertical hacia arriba, como se muestra en el diagrama, para que el tubo quede en ángulo con la bicicleta eléctrica e insértelo en el Manubrio.

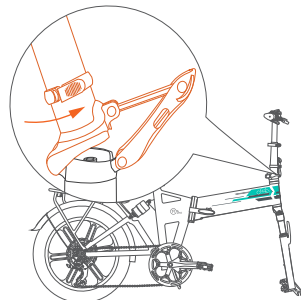

② Después de insertar el Manubrio en la parte inferior del tubo vertical, levante la parte delantera de la bicicleta eléctrica hacia arriba desde un costado.

(Nota: Al levantar la parte delantera de la bicicleta eléctrica, si los cables están tensos, deténgase y verifique si el cierre rápido del manubrio está abierto. Una operación incorrecta puede provocar el riesgo de romper los cables delanteros).

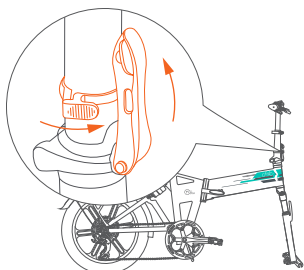

③ Fije la manija de cierre rápido del tubo vertical y gire el gancho de seguridad hacia la derecha para enganchar la manija de cierre rápido del tubo vertical.

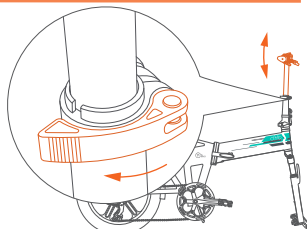

④ Ajuste el elevador a la altura adecuada y cierre la abrazadera del elevador.

(Nota: La altura del ajuste NO puede exceder la línea de seguridad).

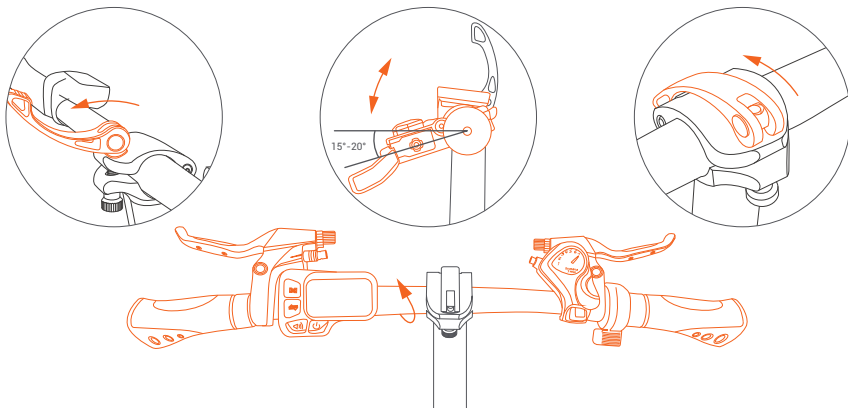

⑤ Ajuste la dirección del Manubrio, abra el cierre rápido del Manubrio para que quede en un ángulo de 15°-20° con la línea horizontal, luego cierre el cierre rápido para completar el despliegue del vástago.

Instalar la rueda delantera



① Desatornille la tuerca y el resorte del cierre rápido de la rueda delantera.

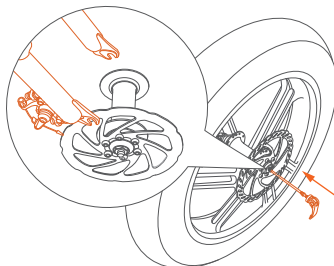

② Levante la parte delantera de la bicicleta, alinee la rueda delantera e inserte el anillo de la manga de la horquilla delantera.

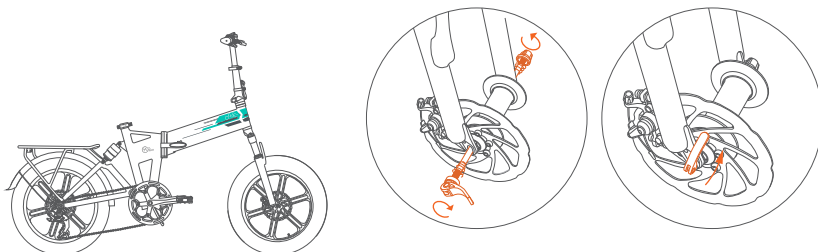

③ Coloque el eje delantero a través de la rueda delantera y cargue el resorte, atornille la tuerca, bloquee el desmontaje rápido de la rueda delantera.

Instalación de guardabarros y luz delantera

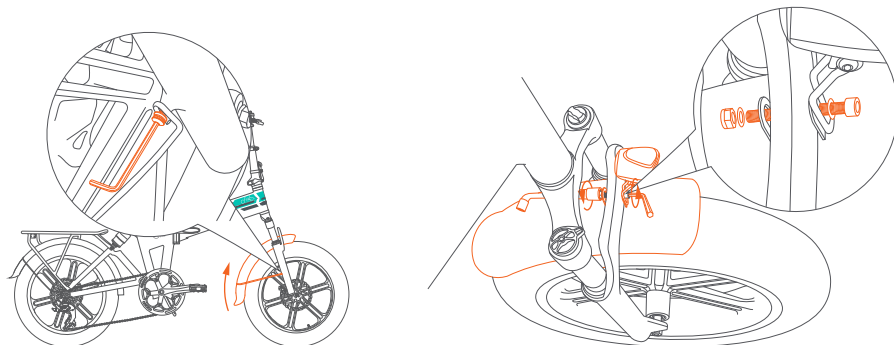

① Coloque el guardabarros delantero a través del espacio entre el neumático y la horquilla, luego atornillelo firmemente. Apriete los tornillos en ambos lados del guardabarros para completar la instalación del guardabarros.

② Pase el guardabarros delantero por el espacio entre el neumático y la horquilla.

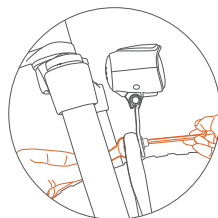
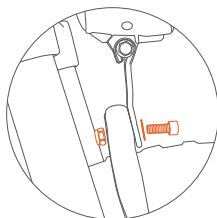
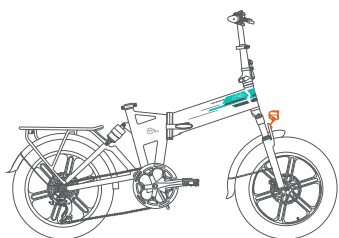

③ Alinee los orificios de los tornillos de la luz delantera con los orificios de los tornillos de la cesta delantera, inserte los tornillos y las tuercas y apriételos.

Instale la tija del Asiento

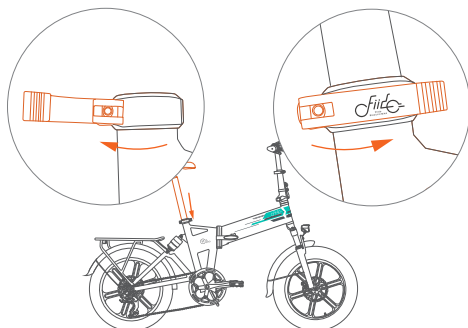

① Abra la abrazadera del Asiento e inserte la tija del Asiento.

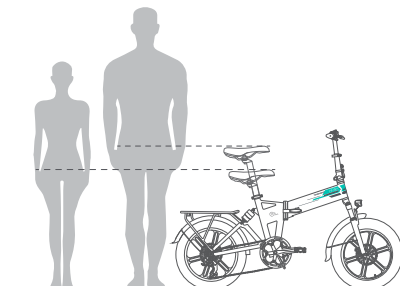

② Ajuste la tija del Asiento a la altura adecuada. La altura recomendada es cuando el Asiento esté nivelado con la pelvis del usuario cuando está de pie de forma natural. La altura del ajuste NO puede superar la línea de seguridad.

2.2 Utilizando por primera vez

Antes de montar, siga la guía de instalación para instalar los componentes correctamente, verifique si el firmware está suelto, asegúrese de que la energía sea suficiente y tome la protección adecuada para montar.

Paso 1: Ajuste el asiento

Ajuste el asiento a la altura de conducción adecuada según su altura.

(La altura recomendada es cuando el Asiento está al nivel de la pelvis del usuario cuando está de pie de forma natural. La altura del ajuste NO puede superar la línea de seguridad)

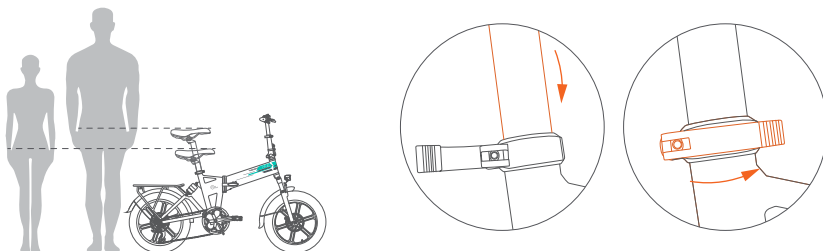

Paso 2: Encienda la bicicleta y ajuste la horquilla de suspensión

① Con la llave para encender la batería, mantenga presionado el botón "M" de la pantalla para encender la bicicleta.

② Ajuste la amortiguación delantera según los requisitos de conducción: gire el botón izquierdo de la horquilla delantera en la dirección de "+" para endurecer la horquilla delantera (velocidad de rebote más rápida). Gírelo en la dirección de "-" para suavizar la horquilla delantera (velocidad de rebote más lenta).

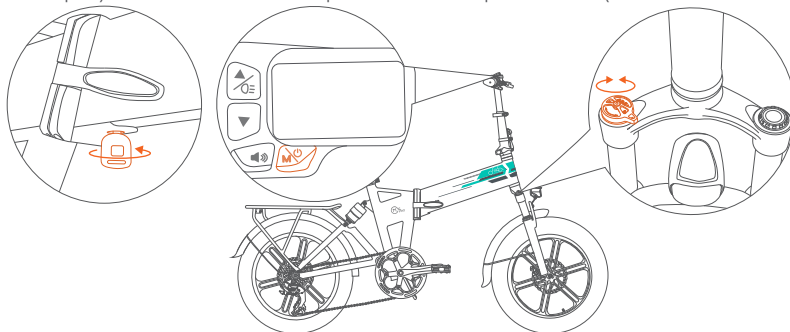

Paso 3: Cambio de modo

Cambie y elija el modo de conducción según las condiciones de la carretera y sus necesidades personales.

① Modo eléctrico: Equipado con modo eléctrico puro, presione suavemente el botón de modo eléctrico para cambiar al modo eléctrico puro, cuanto más fuerte presione, más rápida será la velocidad

② Modo asistido por potencia: Equipado con 3 marchas asistidas por potencia, haga clic en el botón de marcha asistida por potencia para cambiar la marcha. La 1.ª marcha es adecuada para condiciones de carretera relativamente planas, cuanto mayor sea la pendiente de la carretera, se puede ajustar la marcha más grande en consecuencia.

Atención: cuando la moto esté en el estado PAS 3/5, haga clic en el botón de marcha asistida de nuevo y la moto estará en marcha Estado PAS 0, para entonces la pantalla del engranaje no será encendida y el motor será tuen apagado. Otros componentes Puede funcionar también. La moto estará en el modo de pedale.La moto ha sido la configuración de fábrica en 3 potencia asistida artes, si es necesario establecer en 5 potencia asistida artes, por favor Descargar la aplicación Fiido y operarla.

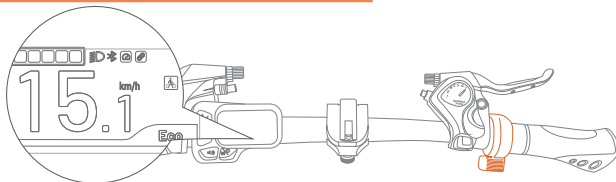

Paso 4: Comience a conducir

Tome la protección correspondiente antes de comenzar a conducir.

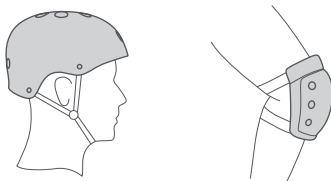

Paso 5: Introducción al frenado

El lado izquierdo es el freno delantero, el lado derecho es el freno trasero. (Versión del Reino Unido: lado izquierdo para el freno trasero lado derecho para el freno delantero).

Mientras conduce, se recomienda usar primero el freno trasero y luego el freno delantero para reducir la velocidad hasta detenerse, a fin de evitar accidentes por caídas causados por problemas de equilibrio debido al frenado urgente de la rueda delantera.

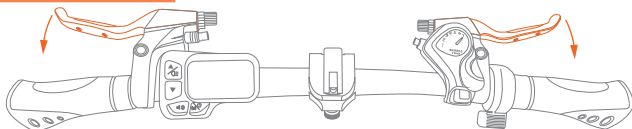

2.3 Instrucciones de carga

La batería viene con una pequeña cantidad de electricidad, antes del primer uso, asegúrese de cargarla a plena potencia antes de montar.13

Modo de carga: la bicicleta admite dos modos de carga: carga de bicicleta eléctrica y carga de batería desmontada.

Carga de bicicleta eléctrica

Conexión de carga: conecte la interfaz de carga del cargador al puerto de carga, luego conecte el enchufe de alimentación del cargador a la toma de corriente.

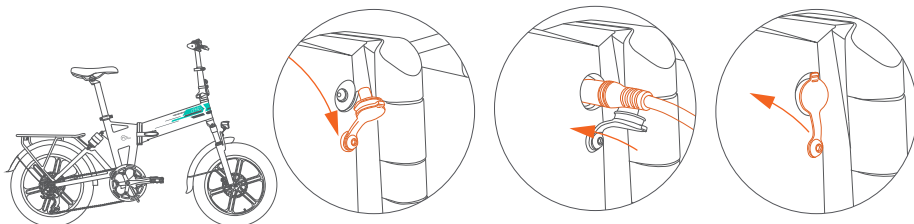

Carga de batería desmontada

Paso 1: Desbloquee la batería

Use la llave para apagar la energía, empuje la llave hacia arriba, gírela en el sentido de las agujas del reloj hasta el fondo y retire la llave.

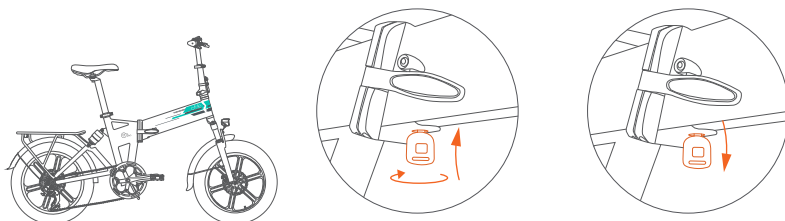

Paso 2: Pliegue la bicicleta eléctrica

Abra la abrazadera del marco y doble la bicicleta por la mitad.

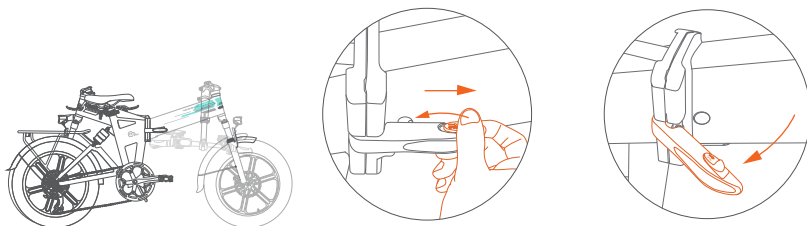

Paso 3: Saque la batería para cargar

Sujete el asa de la tapa de la batería y extraiga la batería para cargarla.

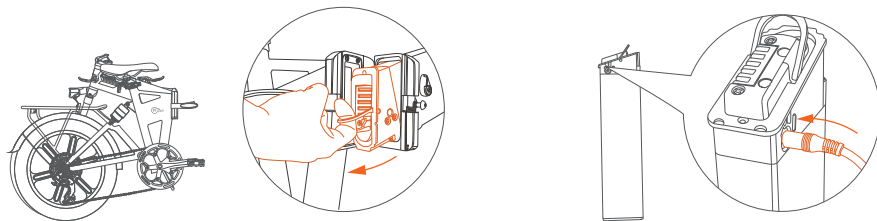

Carga completa: cuando la luz indicadora del cargador está roja, significa que la carga es normal. Cuando la luz está verde, significa que está completamente cargada.

Hora de carga: la hora de carga es de aproximadamente 7 horas, la duración depende de la situación.

Desconexión de la carga: cuando la luz indicadora se vuelve verde, significa que está completamente cargada.

Desenchufe primero el cable de alimentación, luego retire la interfaz de carga de la batería. Cierre la cubierta antipolvo de la batería.

Precaución: el cargador tiene un dispositivo de alto voltaje, NO lo repare sin permiso. Para evitar peligros, la batería y el cargador deben mantenerse alejados de los niños. No debe haber objetos inflamables ni explosivos cerca de las baterías (como cojines de asientos de automóviles, sofás, etc.). Mantenga la batería en un lugar ventilado y seco, y asegúrese de NO cargarla al aire libre, para evitar cortocircuitos eléctricos, incendios y otros accidentes causados por la lluvia y otros factores, y para evitar que partículas líquidas y metálicas entren en las partes eléctricas.

Peligro: se puede permitir la carga en equipos de carga públicos, pero se debe tener en cuenta la compatibilidad entre la batería y el equipo de carga.

Advertencia: si hay algún olor o temperatura alta durante la carga, detenga la carga inmediatamente y comuníquese con el equipo de posventa para obtener ayuda."

2.4 Instrucciones de plegado

Bajar la tija del Asiento

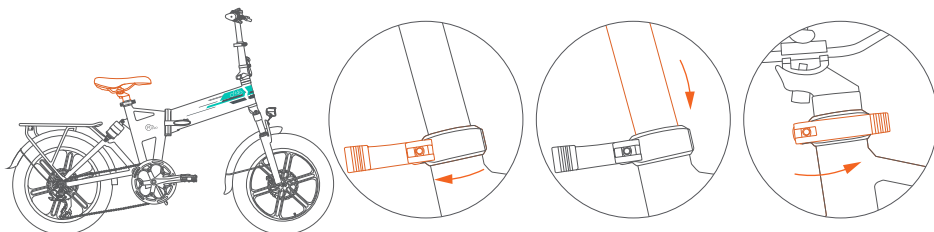

Levante la abrazadera del Asiento hacia arriba para mantenerla en estado abierto. Presione suavemente la tija del Asiento hacia abajo. Presione hacia abajo la abrazadera del Asiento para mantenerla en estado cerrado.

Pliegue el tubo de dirección

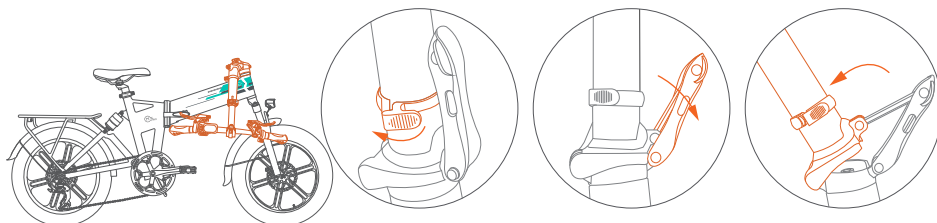

Abra el gancho de seguridad del vástago, gire la abrazadera del vástago hacia abajo para mantenerlo en estado abierto. Gire suavemente el vástago hacia abajo hasta el fondo para terminar de plegar el vástago.

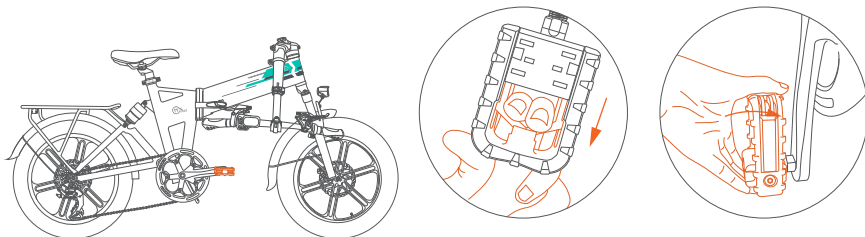

Presione el colgante en la dirección de la flecha para plegarlo para un almacenamiento más fácil.

Pliegue la carrocería

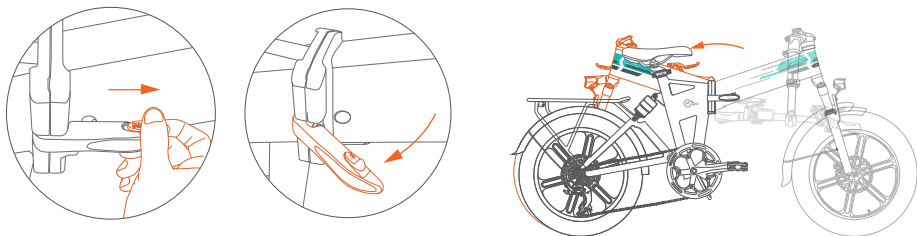

- ① Abra el gancho de seguridad, abra la abrazadera del cuadro hacia afuera y manténgala abierta.
- ② Pliegue la parte delantera de la bicicleta hacia atrás, hasta que la rueda delantera y trasera coincidan, para terminar de plegar la bicicleta.

(Se permiten pequeñas diferencias en las piezas en la producción en masa, los productos que recibió son la respuesta final).

3. Precauciones de mantenimiento

3.1 Precauciones de uso

3.2 Mantenimiento y reparación de la bicicleta

3.3 Mantenimiento y reparación del motor

3.4 Mantenimiento y reparación de la batería

3.5 Precauciones con el reflector

3.1 Precauciones de uso

(I) Los usuarios deben prestar atención a la seguridad del uso de la bicicleta

1. No se permite estacionar en vestíbulos de edificios, escaleras de evacuación, pasillos y salidas de seguridad.
2. No se permite cargar en edificios residenciales. La carga debe realizarse lejos de combustibles y no más de 9 horas.
3. Evite que entre agua en las partes eléctricas. Al limpiar la bicicleta, evite que el agua entre en contacto con el puerto de carga, los conectores del mazo de cables, los fusibles y otras piezas eléctricas.
4. Al ajustar la altura del Asiento, no debe quedar expuesta la marca de seguridad de la tija del Asiento
5. Los usuarios y distribuidores no deben cablear ni modificar la estructura y el rendimiento sin permiso, como por ejemplo: cambiar la configuración de la batería, el circuito, aumentar la potencia de la lámpara, aumentar el sonido y otras modificaciones.
6. No cambie los parámetros de fondo del instrumento a voluntad, de lo contrario no se puede garantizar una conducción normal.
7. No desconecte ninguna interfaz de cable con corriente mientras la bicicleta esté encendida para evitar dañar los accesorios (como el panel de instrumentos, el controlador, etc.).
8. No toque la parte con corriente de la bicicleta con las manos mojadas o con conductores metálicos, como por ejemplo: el puerto de carga, el enchufe del cargador, etc.
9. Al reemplazar los disyuntores o fusibles, utilice disyuntores o fusibles de los modelos y especificaciones especificados. No cortocircuite los cables. El disyuntor o la ranura de la tarjeta de fusibles deben estar en buen contacto, o pueden provocar accidentes.
10. No desmonte las piezas eléctricas sin autorización para evitar que se filtren partículas metálicas y líquidas en las piezas eléctricas.
11. No conduzca con mal tiempo ni exponga la bicicleta al sol o la lluvia durante mucho tiempo para evitar que las piezas se desgasten.
12. Si es necesario fregar la bicicleta, limpie el cuerpo con una loción neutra mezclada con agua del grifo. No retire ni lave las piezas internas para evitar cortocircuitos.

Precaución: las reparaciones están estrictamente prohibidas a personas no profesionales. En caso de avería, póngase en contacto con el equipo de posventa o con un centro de mantenimiento profesional autorizado para realizar el mantenimiento.

(II) Seguridad en la conducción: respete las leyes y reglamentos de tráfico nacionales y locales, preste atención a la seguridad en la conducción.

1. El usuario debe ser mayor de 16 años. No se la preste a personas que no puedan conducir la bicicleta para evitar daños.
2. Conduzca por carriles para vehículos no motorizados, a una velocidad máxima de no más de 25 km/h.

3. Lleve a las personas o los bienes de acuerdo con las leyes y regulaciones locales mientras conduce.
4. Asegúrese de usar un casco de seguridad adecuado y abroche la correa del casco mientras conduce.
5. La distancia de frenado se prolongará en días lluviosos o nevados, preste atención a reducir la velocidad y trate de evitar conducir con mal tiempo. Si el nivel del agua alcanza el centro del cubo del motor de la rueda trasera, se puede producir un cortocircuito interno y daños en las piezas eléctricas, tenga en cuenta esto.
6. Siga atentamente las normas de tráfico locales. No conduzca después de beber y asegúrese de conducir siempre con ambas manos.
7. Se recomiendan colores brillantes, ropa informal y cómoda para conducir, y es necesario usar zapatos de tacón bajo.

(III) Inspección antes de conducir: repare a tiempo o vaya al punto de mantenimiento local para reparar, si hay alguna anomalía.

1. Confirme el uso normal de energía cuando use el caballete y la rueda trasera no toque el suelo.
2. Encienda la energía, verifique si la luz indicadora está normal y si la fuente de alimentación es suficiente.
3. Verifique si el timbre mecánico y la luz delantera/trasera están en buenas condiciones.
4. Confirme si el manubrio y la tija del Asineto están ajustados en la posición adecuada, que los tornillos de fijación y el cierre rápido estén apretados. Tenga cuidado de que la línea de seguridad no quede expuesta.
5. Verifique la manija del freno delantero/trasero, el ajuste del freno debe hacer que el freno se restablezca de manera confiable y flexible.
6. Compruebe si la presión de los neumáticos es normal, si no hay grietas, desgaste anormal, clavos, piedras, vidrio u otros objetos afilados.
7. Compruebe si los tornillos de las ruedas delanteras y traseras están bloqueados y si los reflectores laterales, traseros y de los pedales están en buenas condiciones.
8. Compruebe si la iluminación delantera y trasera es normal y asegúrese de que las luces se puedan utilizar correctamente mientras conduce.
9. Compruebe el estado de fijación de cada eje para asegurarse de que los ejes delantero y trasero estén en un estado fiable.
10. Compruebe si la abrazadera del cuadro está bloqueada antes de conducir.

Precaución: la presión anormal de los neumáticos, el daño por grietas y el desgaste anormal son las principales causas de falla de la dirección y estallido de los neumáticos.

(IV) Atención en la carretera

1. Por su seguridad y la seguridad de los demás, respete conscientemente las normas de tráfico locales.
2. Antes de conducir, asegúrese de usar un casco de seguridad, tome precauciones de seguridad y mantenga una postura natural.
3. Al comenzar a conducir, acelere lentamente para evitar el desperdicio de energía o accidentes.
4. Para una mayor vida útil de la batería y del motor, al comenzar a andar o subir, intente utilizar el modo asistido por potencia.

5. Para garantizar la seguridad, se debe utilizar la velocidad económica en la medida de lo posible y reducir los frenadas y arranques frecuentes en la medida de lo posible, para ahorrar electricidad.
6. Evite el fenómeno de apretar el mango de control de velocidad después de frenar.
7. Al conducir en áreas fangosas o caminos irregulares, debe utilizar el modo de pedal en la medida de lo posible.
8. La distancia de frenado debe aumentarse adecuadamente en caso de mal tiempo, por lo que debe concentrarse y tener cuidado al conducir.
9. Equipado con protección contra sobrecorriente. El circuito puede sufrir sobrecorriente en condiciones de mayor ángulo de subida y mayor velocidad del viento en contra. Es mejor utilizar el modo de pedal, de lo contrario, el consumo de energía puede ser demasiado rápido y afectar la autonomía, y el motor y los aparatos eléctricos pueden quemarse. La carrocería y las partes eléctricas no deben ser electríficas, el valor de resistencia de aislamiento no debe ser inferior a 2 M ω .
10. El controlador tiene protección contra subtensión, la energía se cortará automáticamente si el voltaje es menor que el valor de subtensión, para mantener la vida útil de la batería.

(V) Atención al empujar y estacionar

1. La energía debe estar apagada al empujar la bicicleta, para evitar accidentes.
2. El estacionamiento debe ser en un terreno nivelado y mantener la bicicleta en estado apagado.
3. Para su seguridad, mantenga y limpie su bicicleta regularmente para mantenerla en las mejores condiciones.

3.2 Mantenimiento y reparación de bicicletas

1. La bicicleta ha sido revisada y ajustada antes de salir de fábrica, si tiene problemas, comuníquese con el equipo de posventa de Fiido para obtener asistencia.
2. Normalmente, los radios de la rueda deben ajustarse una vez después de medio mes de uso para garantizar el mejor uso.
3. Asegúrese de verificar la capacidad de almacenamiento del neumático regularmente para mantenerlo en uso normal.
4. Asegúrese de verificar las partes principales como el manubrio y la potencia. Asiento, tija de asiento, eje delantero/trasero y central, volante y cadena, ruedas, para mantenerlo en uso normal, las tuercas y tornillos sueltos deben apretarse a tiempo si están sueltos.
5. Durante el uso, se recomienda agregar aceite lubricante a base de calcio 3# (mantequilla) cada seis meses a las piezas que necesitan lubricación (como el cojinete del eje delantero/medio/trasero, el grupo de la horquilla delantera, el cojinete del pedal, etc.). Agregue aceite 30# a la cadena, el cable de freno, el soporte y otras piezas cada dos meses.
6. Si las piezas vulnerables están dañadas, como: línea de freno, revestimiento de freno, pastilla de freno, bombilla, fusible, etc. Busque el centro de mantenimiento local para reemplazarlas, pero asegúrese de reemplazarlas con las mismas especificaciones del modelo de las piezas.

Precauciones: El par de apriete de los tornillos del núcleo del manubrio, el par de apriete de los tornillos de la junta combinada del manubrio, el par de apriete de los tornillos de la abrazadera del asiento y el par de apriete de la rueda delantera no deben ser inferiores a 18 NM; el par de apriete recomendado para apretar la madre del bloqueo del eje central y la rueda trasera no debe ser inferior a 30 NM. La línea de seguridad del tubo del manubrio y del Asiento no debe quedar expuesta fuera del cuerpo.

3.3 Mantenimiento y reparación del motor

1. Equipado con un motor de cubo de rotor externo sin escobillas de DC con imán permanente de tierras raras, sin ningún mecanismo de desaceleración ni escobillas de carbón, que básicamente no requiere mantenimiento.
2. No abra la base del motor ni la tapa del extremo después de sellar.
3. Mantenga el motor limpio, sin materias extrañas, líquidos corrosivos ni gases en el motor, no golpee ni hornee la carcasa del motor, para no dañar el motor.

Precaución: si no se puede eliminar la falla, consulte al equipo de posventa.

3.4 Mantenimiento y reparación de la batería

1. La batería de litio tiene las características de gran capacidad, larga vida útil, libre de mantenimiento, peso ligero, libre de contaminación, etc. Su vida útil está estrechamente relacionada con el modo de uso. No la almacene crónicamente, adquiera el hábito de cargarla con frecuencia.
2. Se recomienda cargar durante 7 a 9 horas cada vez, y el tiempo más largo no es más de 1 día. La batería de litio no tiene efecto memoria, se puede usar con la carga.
3. Asegúrese de cargar durante más de dos horas cada mes en condiciones de almacenamiento crónico. No guarde la batería cuando se agote la energía. Una vez que el voltaje de la batería alcance el estado de descarga, causará daños irreparables.

Peligro: No desmonte la batería vieja sin autorización, debe recogerse de acuerdo con las regulaciones.
Advertencia: No la acerque al fuego o a una fuente de alta temperatura, ni la arroje al fuego ni la exponga al sol.

3.5 Precauciones con el reflector

1. El dispositivo reflector no debe faltar. Si falta, comuníquese de inmediato con el equipo de posventa para reemplazarlo. La posición de instalación debe ser la misma que la de la bicicleta original.
2. El reflector Fiido se ha fijado en el vehículo. No cambie la posición, modifique, desmonte, etc.
3. Asegúrese de verificar el funcionamiento normal del reflector antes de cada uso y mantenga la superficie limpia.
4. El dispositivo reflector no debe cubrirse con equipaje, sillas de niños, ropa y otros objetos, de lo contrario puede causar peligro para la seguridad.

4. Directorio de servicios

4.1 Métodos de resolución de problemas

4.2 Especificaciones

4.3 Cobertura de la garantía

4.4 Registro de reparaciones

4.1 Métodos de resolución de problemas

Descripción del código de falla

Código de falla	Fenómeno de falla
E1	Problemas de comunicación
E2	Problemas con el acelerador
E3	Problemas con la palanca de freno
E4	Problemas con el motor Hall
E5	Problemas con el motor
E6	Problemas con el controlador
	Problemas contra sobrecalentamiento

Falla general

Fenómeno de falla	Causa de la avería	Descarte la solución
Falla del motor de suministro continuo	Mal contacto del manubrio regulador Mal contacto del interruptor de corte de freno Daños en el motor Daños en el controlador Conector suelto"	Cambie el manubrio regulador Cambie el interruptor de corte de freno Cambie el motor Cambie el controlador o solicite reparación Verifique el conector
Falta de alcance	Deficiencia de presión de los neumáticos Cargador con carga insuficiente o defectuoso Batería vieja o dañada Más subidas, vendaval, frenadas frecuentes, sobrecarga, etc.	Infle el neumático Completamente cargado, verifique el cargador Cambie la batería Usando el modo de suspensión
Dificultad en la carga	Enchufe suelto Cable de batería desconectado Cargador dañado	Apriete el zócalo y el conector Conector soldado Cambie el cargador

4.2 Especificaciones

Property index	Item	Fiido M1Pro
Product size	Before folding: Length*Width*Height (mm)	1750*580*1060
	After folding: Length*Width*Height (mm)	1010*510*770
	Tires	20"x4 inch
Product weight	Net weight	26.8kg(59lb)
Riding requirement	Maximum load	120kg(265lb)
	Applicable age	16+
	Applicable height	155cm(5'1") - 200cm(6'7")
Main spec	Serial numbe Location	On the head tube
	Maximum speed	15.5MPH (25km/h)
	Center distance between wheels (mm)	1155
	Applicable road	Urban asphalt pavement/flat pavement/Off-road
	Operating temperature	- 10° ~50°
	Transmission	7S
	Power assisted system	3/5 gears
Battery	Rated voltage (V)	48
	Battery type	Lithium battery
	Rated capacity (Wh)	614.4
	Battery management system	Overheat/short circuit/overcurrent and overcharge protection

Motor	Torque (N·m)	50
	Rated speed (r/min)	420
	Motor type	Brushless toothed motor
Controller	Undervoltage protection (V)	39±1
	Overcurrent protection (A)	18±1
Charger	Input voltage (V)	100-240
	Output voltage (V)	54.6
	Output current (A)	2
	Charging hours (h)	7
Others	Front light	LED
	Tail light	LED
	Riding mode	Electric mode+Power assisted mode+Pedal mode

Precaución:

* Los datos anteriores permiten una tolerancia de fabricación del 5 %.

* Después de recibir la bicicleta, puede haber algunas diferencias entre los accesorios individuales y los dibujos de exhibición, que son diferentes debido a los diferentes lotes y no afectan el uso.

4.3 Cobertura de la garantía

(I) Principio de la garantía

1. Los usuarios deben utilizar el producto correctamente de acuerdo con este manual de usuario. En caso de fallas de rendimiento causadas por la calidad de producción, de acuerdo con las leyes pertinentes y las disposiciones nacionales de las tres garantías, la empresa cumplirá uniformemente con las obligaciones de las tres garantías.
2. Las fallas que no estén cubiertas por la garantía y las partes principales después del período de garantía serán reparadas por la empresa, pero se cobrarán a discreción.
3. En cuanto al reemplazo de la batería después del período de garantía, se cobrará el precio de fábrica, pero la batería vieja debe devolverse al fabricante para garantizar la seguridad y evitar la contaminación ambiental.

(II) Alcance y período de la garantía

Artículo	Partes	Tiempo de garantía	Servicio
Partes básicas	Cuadro	36 meses	Deformación natural, fenómeno de fractura por desoldadura, problemas de calidad causados por una mala fabricación que se pueden reemplazar. No se garantizan las modificaciones realizadas por el usuario, los daños por colisión, etc.
	Horquilla, Manubrio, Potencia, Tija de Asiento	12 meses	
	Pata de cabra, Neumáticos, Asientos, Guardabarros, Gancho de seguridad, Abrazadera de Asiento, Abrazadera de potencia, Abrazadera de cuadro, Pedales, Frenos, Discos de freno, Freno palancas.	3 meses	No se garantizan los pinchazos de neumáticos con objetos afilados, los daños por colisión de las piezas de repuesto, etc.
	Disco de cadena de cigüeñal, Juego de brazo delantero, Bujes, Bujes de rueda, Radios, Dial de Cambio, Desviador, Volante, Cadena, Caja de pedalier, Amortiguador	6 meses	No se garantizan los daños provocados por el hombre, las modificaciones realizadas por el usuario, los daños por colisión de las piezas y accesorios.
Partes eléctricas	Controlador	12 meses	Se pueden reemplazar los cortocircuitos, las quemaduras y las fallas de rendimiento debido a una fabricación deficiente. No se garantiza el agua, la desconexión ni los daños provocados por el hombre
	Cargador, Arnés de cableado principa	12 meses	
	Instrumento de visualización, Perilla de control de velocidad, Amplificador, Placa de cubierta del controlador"	6 meses	
	Faros delanteros, Luces traseras, Palancas de freno de apagado, Interruptores	3 meses	
Partes del motor	Motor, Hall, Cojinete, Embrague	12 meses	Se pueden reemplazar las pérdidas de fase, el desgaste del elemento Hall, la desmagnetización y el ruido anormal de los cojinetes. No se garantizan las roturas ni la entrada de agua.
Batería	Batería de litio	12 meses	Reemplace la batería debido a fallas como rejillas rotas, falta de almacenamiento de energía y menos del 70 % de capacidad. No se garantiza la entrada de agua ni los daños provocados por el hombre.

(III) El alcance y el contenido exceden la garantía

1. Fallas causadas por la falta de uso, mantenimiento y ajuste por parte del usuario de acuerdo con el Manual del usuario.
2. Fallas causadas por modificaciones privadas.
3. Fallas causadas por uso o almacenamiento inadecuado por parte de los usuarios o accidentes.
4. No hay tarjeta de garantía o la tarjeta y la bicicleta no coinciden.
5. Piezas vulnerables y consumibles, incluidas piezas de plástico, radios, llantas, línea de freno, superficie rayada, etc.
6. Los gastos de autorreparación sin el consentimiento de la unidad de mantenimiento especialmente contratada.
7. Una vez que los accesorios salen de la fábrica, los rayones o daños en la carcasa no gozarán de garantía.
8. Rayaduras o roturas de plomo.

Notificación de garantía

1. Los accesorios estarán garantizados en estricta conformidad con el período de garantía.
2. El período de garantía se calculará a partir de la fecha de entrega.
3. No se proporcionará garantía si el cargador, la batería y el motor se desmontan sin permiso.
4. Para otras partes de la bicicleta, los problemas de calidad tendrán una garantía de tres meses, los demás no tendrán garantía.
5. Cuando otras partes de la bicicleta tengan problemas, el mantenimiento debe realizarse en un centro de mantenimiento profesional, no en un desmontaje privado. Se debe garantizar la integridad de todas las etiquetas de los controladores, baterías y cargadores.
6. El mantenimiento debe venir con la tarjeta de garantía, la factura, el certificado de calidad y otros documentos relevantes.
7. El método de garantía de la batería es 1:1. En caso de problemas con la batería, esta debe devolverse al fabricante para determinar si está cubierta por la garantía de acuerdo con los estándares de prueba de baterías.

4.4 Registro de reparación

Tarjeta de garantía

Usuario	Empresa			
	Nombre		Teléfono	
Dirección				
Fecha de compra		Color		
Modelo		N.º de pedido		
N.º de cuadro		N.º de motor		

Registro de reparación

Fecha	Mantenimiento	Observaciones

Si tiene alguna pregunta o sugerencia sobre este manual de usuario,
comuníquese con nosotros a través de la siguiente dirección de correo electrónico
Contáctenos: support@fiido.com



Scan for video instruction



Fiido APP



EPAC according to EN 15194



6971957790143